

***PATRIOT***

---

# ИНСТРУКЦИЯ ПО ЭКСПЛУАТАЦИИ

---

БЕНЗИНОВЫЙ МОТОКУЛЬТИВАТОР | **КРОТ II** |

---

**PATRIOT**

РАСШИФРОВКА СЕРИЙНОГО НОМЕРА

120508486

12  
год выпуска

05  
месяц выпуска

08486  
порядковый номер

■	Меры предосторожности и подготовка к эксплуатации	5
■	Эксплуатация	6
■	Технические особенности и хранение	7
■	Ремонт и сервисное обслуживание	7
■	Предупреждения	8
■	Детали устройства	9
■	Проверка перед эксплуатацией	13
■	Эксплуатация	19
■	График технического обслуживания	22
■	Проверка и техническое обслуживание	23
■	Технические характеристики	28
■	Гарантийные обязательства	30

## БЛАГОДАРИМ ВАС ЗА ПРИОБРЕТЕНИЕ МОТОКУЛЬТИВАТОРА!

Данное руководство содержит общую информацию о правилах эксплуатации и технического обслуживания культиватора. При возникновении технических неполадок обратитесь в сервисный центр.

## О ДАННОМ РУКОВОДСТВЕ

Данное руководство должно быть при Вас во время эксплуатации устройства.

Данное руководство должно передаваться вместе с культиватором при его продаже или аренде.

Обратитесь к дилеру за новым руководством, если данное руководство будет повреждено или утеряно.

Двигатель культиватора имеет сертификат EPA и CE.

## ВНИМАТЕЛЬНО ПРОЧИТАЙТЕ ДАННОЕ РУКОВОДСТВО ПЕРЕД НАЧАЛОМ ИСПОЛЬЗОВАНИЯ УСТРОЙСТВА

Руководство состоит из трёх основных частей: эксплуатация, уход за устройством и его техническое обслуживание.

## ПРЕДОСТЕРЕЖЕНИЯ



С целью соблюдения безопасности обратите внимание на следующие пункты.

**ВНИМАНИЕ:**

НЕПРАВИЛЬНАЯ ЭКСПЛУАТАЦИЯ МОЖЕТ СТАТЬ ПРИЧИНОЙ ТРАВМ И ОПАСНА ДЛЯ ЖИЗНИ.

**БУДЬТЕ ОСТОРОЖНЫ:**

НЕПРАВИЛЬНАЯ ЭКСПЛУАТАЦИЯ МОЖЕТ СТАТЬ ПРИЧИНОЙ ТРАВМ И ОПАСНА ДЛЯ ЖИЗНИ.

**ОБРАТИТЕ ВНИМАНИЕ:**

НЕПРАВИЛЬНАЯ ЭКСПЛУАТАЦИЯ МОЖЕТ СТАТЬ ПРИЧИНОЙ СЕРЬЁЗНЫХ ТРАВМ.

## ПРИМЕЧАНИЕ:

*Данное устройство должно эксплуатироваться с соблюдением техники безопасности, изложенной в данном руководстве.*

*Производитель не несёт ответственности за ущерб, нанесённый в результате неправильной эксплуатации устройства или неавторизованного внесения каких-либо изменений в его конструкцию.*

## МЕРЫ ПРЕДОСТОРОЖНОСТИ И САМОПОДГОТОВКА

# **PATRIOT**



- ✓ Внимательно изучите данное руководство перед началом использования устройства. Ознакомьтесь со всеми его деталями. Запомните, как правильно эксплуатировать культиватор и быстро останавливать двигатель.
- ✓ Не позволяйте детям эксплуатировать устройство. Не допускайте к управлению устройством лиц без специальной подготовки.
- ✓ Не допускайте, чтобы рядом с работающим устройством находились другие люди или животные.

## ПОДГОТОВКА К ЭКСПЛУАТАЦИИ

- Хорошо осмотрите площадь, предназначенную для обработки, уберите с неё всё лишнее.
- Перед запуском двигателя отключите сцепление и включите нейтральную передачу (NEUTRAL).
- Лучше всего эксплуатировать устройство в удобной одежде, защитном головном уборе и нескользящей обуви.
- Помните о том, что топливо легко воспламеняется.
  - Для хранения топлива используйте предназначенный для этого резервуар.
  - Не доливайте топливо во время работы двигателя или когда он горячий.
  - Не заливайте масло в помещении.
  - Перед запуском двигателя плотно закрутите крышки бака и картера и вытрите подтеки топлива и масла.
- Во время работы двигателя не производите регулировку культиватора (кроме тех случаев, когда это разрешено производителем).
- Выполняя любые операции с культиватором, носите защитные очки.

- Не прикасайтесь к вращающимся деталям.
- На нестабильных поверхностях и плохих дорогах будьте аккуратны с устройством. Устройство не предназначено для того, чтобы на нём ездить.
- Если культиватор с чем-то столкнулся, выключите его и проверьте. Если он поврежден, обязательно почините его перед началом работы.
- Во время эксплуатации культиватора старайтесь ходить аккуратнее, чтоб не поскользнуться или не споткнуться.
- Если Вы заметили, что у культиватора появилась излишняя вибрация, не свойственная для нормальной работы, выключите его и проверьте двигатель. Как правило, это является признаком неполадок.
- Перед чисткой фрез, проверкой, регулировкой или техническим обслуживанием культиватора выключайте двигатель.
- По завершении эксплуатации выполните следующие действия: прекратите подачу мощности, переключите передачу на нейтральную и заглушите двигатель.
- Прежде чем приступить к регулировке, ремонту или техническому обслуживанию культиватора, убедитесь, что двигатель выключен и все детали остановлены.
- Выхлоп содержит ядовитый угарный газ. Не запускайте культиватор в помещении.
- Не приступайте к эксплуатации культиватора, если защитный кожух не установлен.
- Храните и эксплуатируйте устройство вдали от детей и животных.
- Следите, чтобы культиватор не перегружался вследствие глубокой и быстрой обработки площади.
- Не перевозите культиватор по скользкой дороге и будьте осторожны, разворачиваясь назад.
- Не позволяйте другим людям находиться рядом с работающим культиватором.
- Используйте только рекомендованные производителем детали.
- Не эксплуатируйте устройство в темноте.

- Во время работы на твёрдой почве фрезы могут застревать и наклонять культиватор вперёд. В этом случае немного потяните ручки культиватора на себя и вниз, затем верните его в вертикальное положение.
- Не используйте устройство на склонах более 10 градусов.
- Работая на склоне, будьте осторожны, чтобы культиватор не упал.

## **ТЕХНИЧЕСКОЕ ОБСЛУЖИВАНИЕ И ХРАНЕНИЕ**

- Следите за тем, чтобы культиватор и все его комплектующие всегда были в хорошем рабочем состоянии.
- Периодически проверяйте фиксирующие болты двигателя и другие элементы крепления, чтобы убедиться, что всё надёжно зафиксировано.
- Храните культиватор в помещении вдали от огня, предварительно убедившись, что он остыл.
- При консервации культиватора для длительного хранения обеспечьте сохранность данного руководства.
- Не производите сборку или ремонт культиватора без специальных инструментов и профессиональной подготовки.

## **РЕМОНТ И СЕРВИСНОЕ ОБСЛУЖИВАНИЕ**

При возникновении каких-либо проблем, не описанных в данном руководстве, обратитесь к дилеру. Сообщите дилеру модель и серийный номер устройства. Устройства с внесёнными пользователем изменениями в их конструкцию или с повреждениями в результате неправильной эксплуатации не принимаются на гарантийный ремонт.

Внимательно ознакомьтесь с информацией на наклейках перед началом эксплуатации устройства. Поддерживайте устройство в чистоте, чтобы информация на наклейках была хорошо видна.

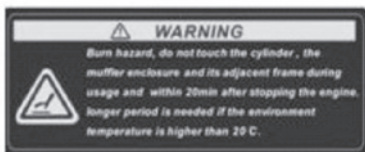

Глушитель сильно нагревается во время работы устройства, не прикасайтесь к культиватору во время его эксплуатации или сразу после остановки двигателя.



Проверьте, нет ли утечки топлива. Запрещается заправлять культиватор топливом при работающем двигателе.



Убедитесь, что в картер двигателя залито подходящее масло. Обратитесь к руководству пользователя за дополнительной информацией.



Выхлоп двигателя содержит угарный газ, не эксплуатируйте устройство в закрытом помещении.



Во время работы устройства соблюдайте безопасную дистанцию от его вращающихся частей.



Перед началом эксплуатации проверьте надежность крепления фрез и других деталей устройства.



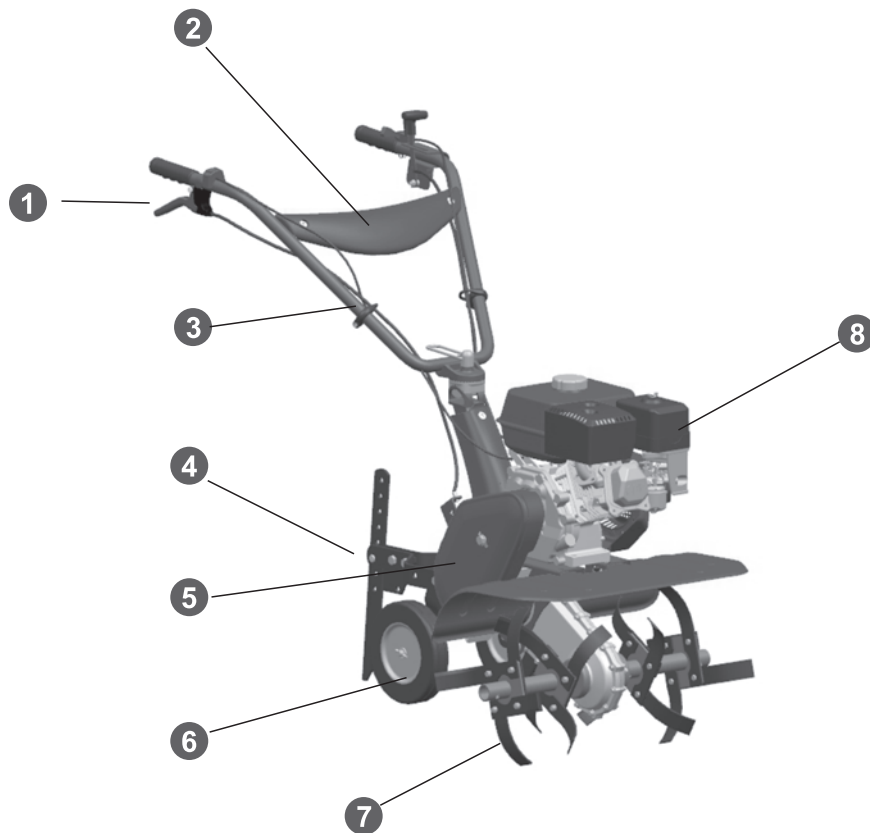

- 1 Рычаг сцепления
- 2 Опорная рукоятка
- 3 Трос выкл. двигателя
- 4 Сцепная тяга
- 5 Крышка ремня
- 6 Колесо
- 7 Лезвие
- 8 Воздушный фильтр

# ***PATRIOT***

- 9 Цепной редуктор
- 10 Глушитель
- 11 Рычаг дросселя
- 12 Трос дросселя
- 13 Топливный бак
- 14 Стартер
- 15 Крыло

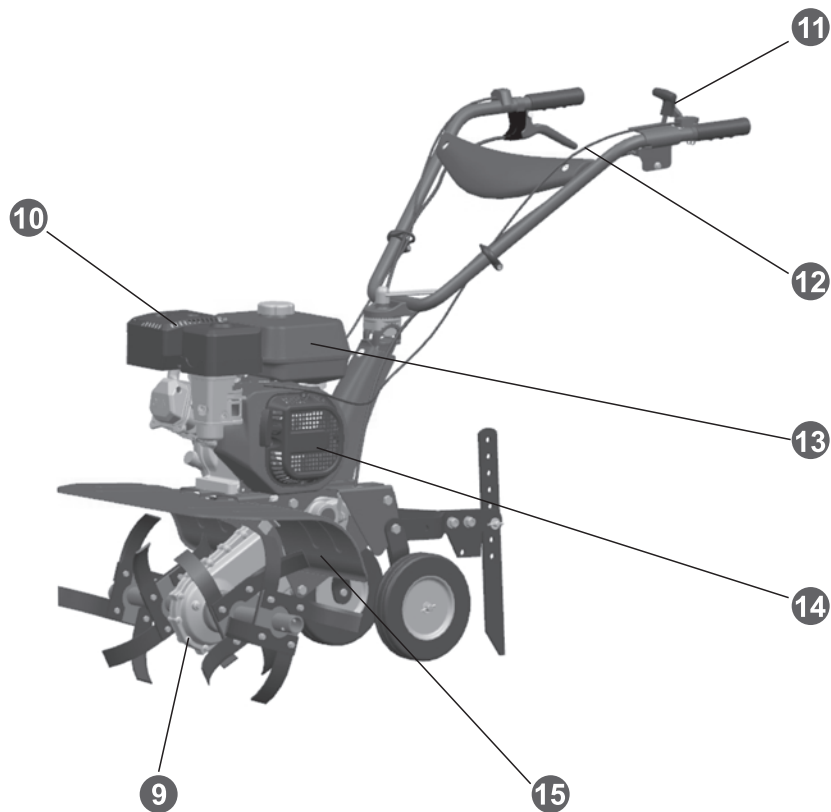

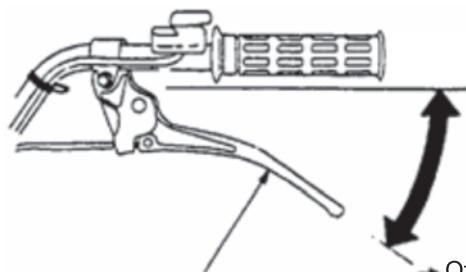

Зажмите рычаг, чтобы начать подачу мощности

Отпустите рычаг, чтобы прекратить подачу мощности

Рычаг сцепления

← Рычаг сцепления



← Ручка стартера  
(ручной запуск двигателя)



Для запуска двигателя переведите рычаг дроссельного клапана в положение «Закрыто».

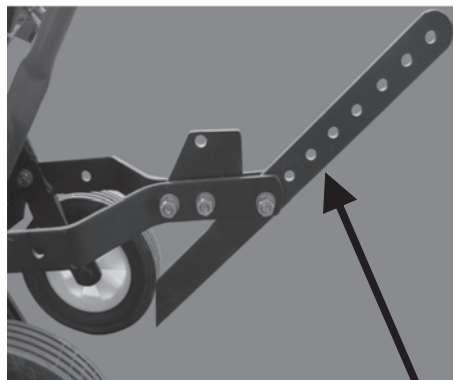

Сцепная тяга может быть установлена на 3 уровня (высокий, средний, низкий). Используйте шток для регулировки высоты и гайку для его фиксации.

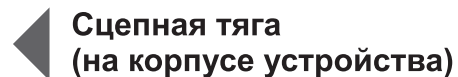

Сцепная тяга

**Проверьте перед началом работы:**

- ✓ Уровень топлива
- ✓ Уровень масла
- ✓ Нет ли утечки топлива
- ✓ Не загрязнён ли двигатель

**Хорошо ли закреплены детали**

- ✓ Обратите особое внимание на крепление рукоятки и болт, регулирующий высоту.

**Целостность тросов**

**Запуск и остановка двигателя**

- ✓ Нет ли странного шума во время запуска двигателя
- ✓ Работает ли рычаг дросселя

**При возникновении проблем обратитесь в сервисный центр.**

**ВНИМАНИЕ!**

**Перед первым запуском двигателя необходимо залить масло в корпус воздушного фильтра по уровню метки**

*Несоблюдение этого условия приведет к выходу двигателя из строя.*

- Используйте автомобильный бензин (рекомендуемый бензин: АИ-92).
- Не используйте смесь масла и бензина или загрязнённый бензин.
- Следите за тем, чтобы в бак не попала грязь, пыль или вода.
  - Бензин-легковоспламеняющееся и взрывоопасное вещество.
  - Заправку мотокультиватора производить на хорошо вентилируемой местности, предварительно отключив двигатель. Возле мест, где производится заправка устройства или хранится бензин, нельзя курить или разжигать огонь.
  - Не превышайте допустимый уровень топлива в баке (в заливной горловине не должно быть топлива).
  - После заправки убедитесь, что крышка бака плотно закрыта.
  - Следите за тем, чтобы топливо не разливалось во время заправки. Пролитое топливо или его испарения могут воспламениться. Если было пролито топливо, вытрите его, прежде чем запускать двигатель.
  - Избегайте длительного контакта бензина с кожей или вдыхания его испарений.
- Объём топливного бака: 3.6 л



## ПРОВЕРКА УРОВНЯ МОТОРНОГО МАСЛА И ВОЗДУШНОГО ФИЛЬТРА

# PATRIOT

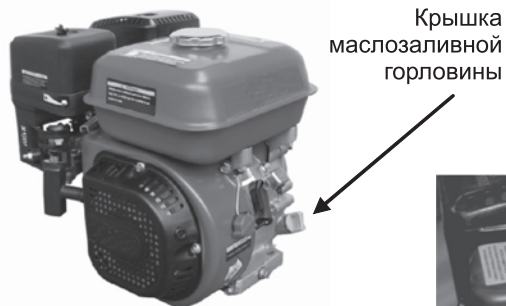

Крышка  
маслозаливной  
горловины

Установите мотокультиватор на ровную горизонтальную поверхность и снимите крышку заливной горловины. Масло должно быть на уровне нижней части горловины. При необходимости долейте масло до нужного уровня.

Используйте масла для четырехтактных двигателей.

Объем масляного бака: 0.6 л

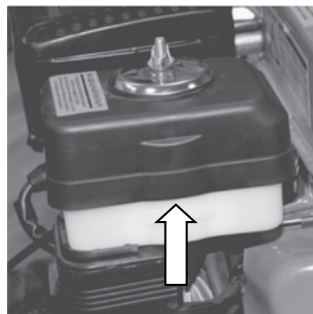

Воздушный фильтр необходимо чистить каждые 50 часов использования или каждые 10 часов при сильно загрязненных условиях.

Снимите крышку воздушного фильтра.

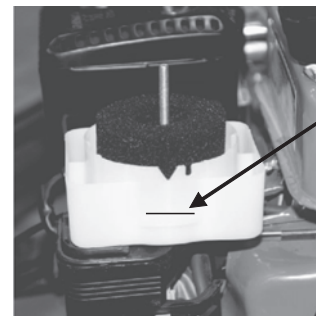

Уровень  
масла

Очистите от грязи и пыли, при необходимости промойте или замените фильтр. Замените масло в емкости или долейте до уровня. Вытащите воздушный фильтр, промойте его в мыльном растворе, затем под струей проточной воды. Высушите и смочите 5-6 каплями моторного масла.

Рекомендуем в двигатель масло Patriot HD SAE 30, Patriot Garden SAE 5W-30, Patriot SAE 10W-40

# **PATRIOT** ПРОВЕРКА МАСЛА В КОРОБКЕ ПЕРЕДАЧ И РЕГУЛИРОВКА РУКОЯТКИ

Снимите крышку заливной горловины и проверьте уровень масла.  
При необходимости долейте масло.



Проверьте  
уровень  
масла

Объем масла: 0.6 л  
После заправки плотно закрутите  
крышку заливной горловины.



Крышка  
заливной  
горловины

## ПРОВЕРКА МАСЛА В КОРОБКЕ ПЕРЕДАЧ

### РЕГУЛИРОВКА ВЫСОТЫ РУКОЯТКИ

Ослабьте болт регулировки высоты рукоятки,  
чтобы выбрать необходимую высоту.

#### ПРИМЕЧАНИЕ

Регулировку производить при выключенном  
двигателе на ровной горизонтальной  
поверхности.

Болт регулировки  
высоты рукоятки

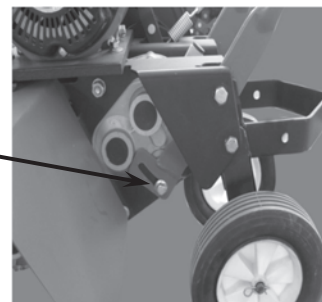

Заливать в редуктор трансмиссионное масло Patriot Hypoid API GL-4 80W85



### ВНИМАНИЕ

При запуске двигателя в помещении убедитесь, что оно хорошо вентилируется. Запускайте двигатель на ровной поверхности.

Установите сцепление в позицию “OFF” (Выкл.) перед запуском.

- 1 Установите топливный кран в позицию «ON» (вкл.).

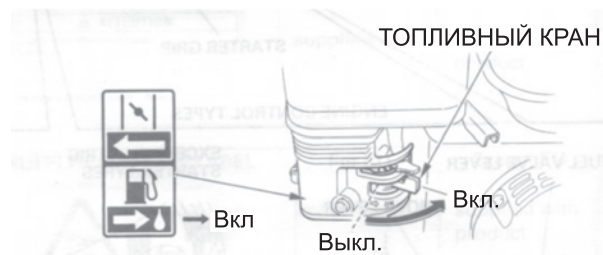

- 2 Чтобы запустить холодный двигатель, закройте дроссельный клапан.



- 3 Чтобы запустить тёплый двигатель, оставьте дроссельный клапан открытым.

Откройте дроссельную заслонку на одну треть от минимальной к максимальной позиции.

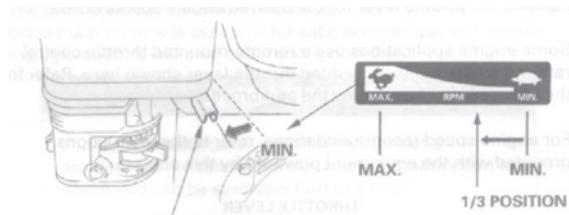

Дроссельная заслонка

4 Убедитесь, что рычаг сцепления установлен в позицию “off” (выкл.).

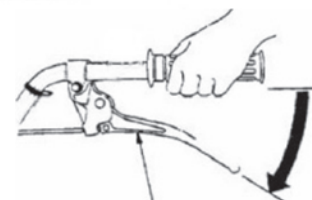

Рычаг сцепления

Выкл.

5 Медленно потяните за ручку стартера до тех пор, пока не почувствуете сопротивление, затем резко дерните, вытянув шнур на всю длину, чтобы запустить двигатель. Не бросайте ручку стартера после запуска двигателя. Аккуратно и плавно верните ее в исходное положение.

Ручка стартера

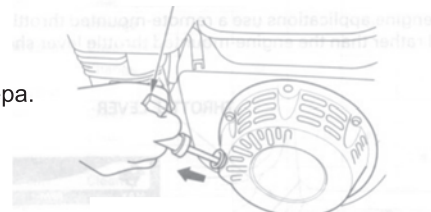

Потяните в этом направлении

## ПРИМЕЧАНИЕ

Не удерживайте рычаг сцепления, когда тянете шнур стартера.

6 После запуска двигателя откройте дроссельный клапан полностью и отрегулируйте обороты двигателя с помощью дроссельной заслонки.

Внимательно прочитайте руководство перед началом использования устройства. Во время эксплуатации культиватора следуйте следующим инструкциям.



### ВНИМАНИЕ!

При возникновении странного запаха, шума или повышенной вибрации устройства немедленно остановите двигатель и обратитесь в сервисный центр.

### ПРИМЕЧАНИЕ

Во время работы устройства крепко держите его за обе ручки.

### ПЕРЕМЕЩЕНИЕ

Культиватор передвигается при зажатом рычаге сцепления.

### ■ ВЫБОР ПЕРЕДАЧИ

Для переключения передачи необходимо, чтобы рычаг сцепления находился в положении «Выкл.» («Close»).

Для движения вперед переведите ручку переключения передач по стрелочке вперед в положение « 1 ».

Зажмите рычаг сцепления и мотокультиватор начнет движение вперед.

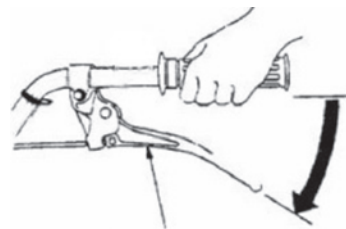

Рычаг сцепления Выкл.



Рычаг сцепления

Отпустите рычаг, чтобы прекратить подачу мощности

Для переключения передачи на реверс необходимо отпустить рычаг сцепления и дождаться полной остановки культиватора.

Перевести переключатель передач по стрелочке на себя в положение « - 1 ». Выкл.

Зажать рычаг сцепления и мотокультиватор начнет движение в сторону оператора.



### ПРЕДУПРЕЖДЕНИЕ:

Будьте внимательны и аккуратны, чтобы не поскользнуться и не упасть! При движении культиватора в реверсивном направлении соблюдайте безопасную дистанцию с вращающимися частями культиватора, чтобы избежать травм!

- 1 Установите рычаг сцепления в позицию "OFF" (выкл.).



- 2 Закройте дроссельную заслонку.



- 3 Установите переключатель двигателя в позицию OFF (выкл.).



- 4 Поверните топливный кран в позицию OFF (выкл.).



- 5 Закройте дроссельный клапан.



	Каждый раз перед эксплуатацией	Первый месяц или 20 ч	Каждые 3 месяца или 50 ч	Каждые 6 месяцев или 100 ч	Каждый год или 300 ч
Моторное масло	проверка	замена		замена	
Воздушный фильтр	проверка		чистка		
Топливный фильтр				чистка	
Свеча зажигания				регулировка и чистка	
Трансмиссионное масло	проверка				
Зазор между стержнем клапана и толкателем					проверка и регулировка
Топливный бак и фильтр					чистка
Трос сцепления		регулировка		регулировка	
Трос дросселя					регулировка
Натяжение ремня		регулировка		регулировка	
Топливная подсистема	Каждые два года. (Замена при необходимости)				

**ПРИМЕЧАНИЕ:**

- Проверяйте чаще, если устройство используется в пыльных местностях.
- Обратитесь в авторизованный сервисный центр.

Чтобы сохранять культиватор в хорошем рабочем состоянии, проводите его регулярное техобслуживание в соответствии с приведённым графиком.

**ВНИМАНИЕ!** Перед проведением техобслуживания выключайте двигатель. Если необходимо, чтобы двигатель был включен, убедитесь, что местность хорошо вентилируется. Выхлоп содержит угарный газ.

**ПРЕДУПРЕЖДЕНИЕ:** Используйте только подлинные детали или их аналоги. Установка деталей низкого качества может повредить двигатель.

## ПРОВЕРКА И ТЕХНИЧЕСКОЕ ОБСЛУЖИВАНИЕ

### ЗАМЕНА МОТОРНОГО МАСЛА

Слейте масло, пока двигатель еще горячий, для обеспечения быстрого и полного высыхания.

1. Снимите крышечку сливного отверстия и слейте масло. Затем плотно закрутите крышку сливного отверстия.
2. Залейте новое моторное масло до необходимого уровня

После контакта с отработанным маслом мойте руки с мылом.

#### ПРИМЕЧАНИЕ:

Не сливайте отработанное масло в мусорный бак и на землю. Утилизируйте его таким образом, чтобы не повредить окружающей среде.



## ЧИСТКА И ЗАМЕНА ВОЗДУШНОГО ФИЛЬТРА

Загрязнение воздушного фильтра препятствует поступлению воздушного потока в карбюратор, поэтому его техобслуживание следует производить регулярно. Если культиватор используется на очень пыльных местностях, техобслуживание фильтра следует проводить чаще.

### ВНИМАНИЕ!

Никогда не используйте бензин или растворители с низкой точкой вспышки для чистки воздушного фильтра, так как это может привести к возгоранию или взрыву.

**ПРЕДУПРЕЖДЕНИЕ:** Никогда не запускайте двигатель без воздушного фильтра, это приведет к быстрому износу или поломке двигателя.

- 1 Снимите крышку воздушного фильтра, выньте его и разберите. Внимательно осмотрите его элементы на предмет наличия в них дыр или трещин и замените их в случае необходимости.
- 2 Пористый элемент: промойте его в тёплой мыльной воде, ополосните и дайте ему высохнуть. Окуните в чистое моторное масло и отожмите. Если на элементе останется слишком много масла, двигатель может задымиться при запуске.
- 3 Бумажный элемент: Слегка постучите им по твёрдой поверхности, чтобы очистить его от пыли, или продуйте его изнутри. Не следует использовать для чистки щётку, так как таким образом можно лишь протолкнуть грязь глубже в воздухоочиститель.





## ■ ТЕХНИЧЕСКОЕ ОБСЛУЖИВАНИЕ СВЕЧИ ЗАЖИГАНИЯ

Для правильной работы двигателя необходимо, чтобы был правильно установлен зазор между электродами, а на самой свече не должно быть нагара.

Снимите колпачок свечи зажигания.

**ВНИМАНИЕ** В результате работы двигателя нагревается глушитель. Будьте осторожны, чтобы не получить ожог.

Осмотрите свечу зажигания. Если изоляция нарушена, замените свечу.

Измерьте зазор. Он должен составлять 0,6-0,7 мм.

Проверьте прокладку, затем вручную установите и закрутите свечу зажигания

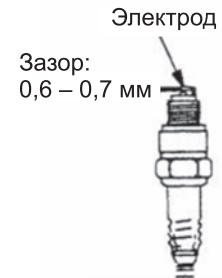

## ПРЕДУПРЕЖДЕНИЕ:

Свеча зажигания должна быть хорошо закручена. Плохо установленная свеча может перегреться и повредить двигатель.

Не используйте свечи зажигания с неподходящим тепловым коэффициентом.

Рекомендованная свеча зажигания: Patriot

## ■ РЕГУЛИРОВКА ТРОСОВ

### ● РЕГУЛИРОВКА ТРОСА УПРАВЛЕНИЯ ДРОССЕЛЬНОЙ ЗАСЛОНКОЙ

ПЕРИОД ПРОВЕДЕНИЯ РЕГУЛИРОВКИ: каждый год или каждые 300 рабочих часов.

Замерьте люфт на рычаге.

Люфт должен составлять 5-10 мм.

Если люфт неправильный, ослабьте контргайку и отрегулируйте винт.

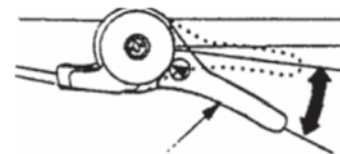

## РЕГУЛИРОВКА ТРОСА СЦЕПЛЕНИЯ

По истечении некоторого времени эксплуатации рабочие характеристики сцепления понижаются из-за износа узла трения и вилки выключения сцепления. Отрегулируйте трос сцепления:

1. Замерьте люфт рычага сцепления, он должен составлять 3 – 8 мм.
2. Если люфт не соответствует, открутите контргайку и отрегулируйте сцепление с помощью регулировочного винта. Затем плотно закрутите контргайку. Если после регулировки сцепление не работает, устройство следует отправить в сервисный центр.

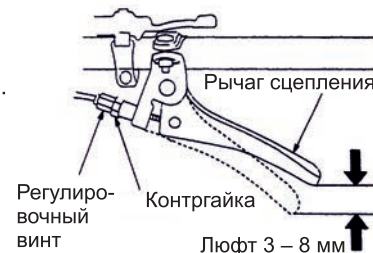

## ПОДГОТОВКА К ДЛИТЕЛЬНОМУ ХРАНЕНИЮ

Помещая культиватор на длительное хранение:

1. Убедитесь, что в помещении, где он будет храниться, не повышены влажность и уровень запыленности.
2. Слейте топливо.

**ВНИМАНИЕ!** Бензин легко воспламеняется и может быть взрывоопасным при определённых условиях. Возле мест, где производится заправка устройства или хранится бензин, нельзя курить или разжигать огонь



1. Выключив топливный клапан, снимите и опустошите топливный фильтр.
2. Включите топливный клапан и слейте бензин из бака в предназначенную для этого канистру.
3. Установите топливный фильтр обратно и надёжно закрепите его.
4. Слейте бензин из карбюратора.
5. Потяните за шнур стартера, пока не почувствуете сопротивление. Продолжайте тянуть до тех пор, пока выемка на шкиве стартера не совпадёт с отверстием на стартере. В этом положении впускной и выпускной клапаны закрыты, это сохранит двигатель от внутренней коррозии.
6. Установите рычаг сцепления в позицию OFF (выкл.).

### ■ Когда двигатель не запускается:

- Достаточно ли топлива?
- Включен ли топливный клапан?
- Включен ли переключатель двигателя?
- Есть ли в карбюраторе бензин?

**ВНИМАНИЕ!** Если было пролито топливо, обязательно вытрите его, перед тем как приступить к проверке свечи зажигания или запуску двигателя. Пролитое топливо или его пары могут воспламениться.

- Есть ли возбуждение искры в свече зажигания?

- Откройте крышку свечи, очистите ее от грязи. Обработайте свечу зажигания.
- Закрепите крышку на свече зажигания.
- Установите свечу на двигатель, затем проверьте наличие искры и запуск двигателя.
- Если искры нет, замените неисправную свечу на новую.

Если свеча дает искру, зафиксируйте ее и запустите двигатель.

Если двигатель всё равно не запускается, обратитесь в авторизованный сервисный центр.

**КУЛЬТИВАТОР**

Модель	Т 7.0/600 FB PG
Область обработки (мм)	600
Диаметр фрез (мм)	300
Передачи	-1, 0, 1
Привод	ременный
Объем масла (л)	0,6
Модель двигателя	H170F/7.0
Мах. мощность (л.с. / об/мин)	7.0/3600
Крутящий момент (Нм)	11/2500

**ДВИГАТЕЛЬ**

**ПРИМЕЧАНИЕ:** Технические характеристики могут быть изменены без предварительного уведомления.

## УСТАНОВКА ДЕТАЛЕЙ, ВХОДЯЩИХ В КОМПЛЕКТАЦИЮ

# PATRIOT

Правила установки деталей

### ВНИМАНИЕ!

Для установки деталей потребуется два человека.  
Проводите установку деталей в перчатках, при этом один человек должен поддерживать культиватор

№	Наименование	шт.	№	Наименование	шт.
1	Защитный кожух	2	8	Болт (x35)	4
2	Лезвия основной насадки (Л)	1	9	Болт (8x75)	2
3	Лезвия основной насадки (П)	1	10	Болт (7x48)	1
4	Лезвия удлинит. насадки (Л)	1	11	Фиксирующая пружина	7
5	Лезвия удлинит. насадки (П)	1	12	Хомут крепления троса	2
6	Боковой диск	2	13	Свечной ключ	1
7	Сцепная тяга	1	14	Ручка свечного ключа	1

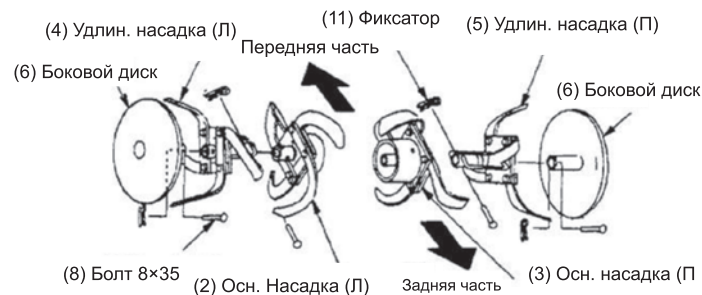
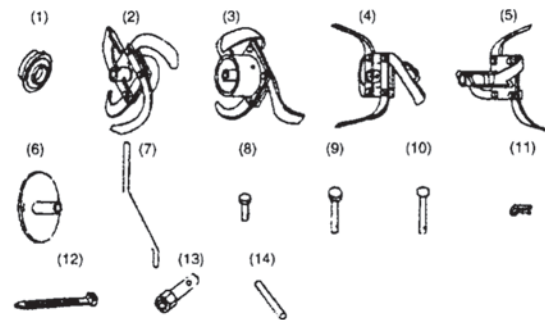

### ЗАЩИТНЫЕ КОЖУХИ, ЛЕЗВИЯ

Установите лезвия основной и удлинительной насадок, а также защитные кожухи при помощи болтов (8x35) с учётом сторон их расположения.

При выполнении всех требований настоящей инструкции по эксплуатации срок службы изделия составляет 6 лет. По окончании срока службы не выбрасывайте технику в бытовые отходы! Отслуживший срок инструмент должен утилизироваться в соответствии с Вашими региональными нормативными актами по утилизации техники и оборудования.

Инструмент соответствует нормативным документам и техническим регламентам:  
Технический регламент о безопасности машин и оборудования (Постановление Правительства РФ от 15.09.2009 N 753)

Гарантийный срок эксплуатации инструмента составляет **12 месяцев** со дня продажи розничной сетью. Если изделие, предназначенное для бытовых (непрофессиональных) нужд, эксплуатировалось в коммерческих целях (профессионально), срок гарантии составляет **(один) месяц** со дня продажи. Дефекты сборки инструмента, допущенные по вине изготовителя, устраняются бесплатно в течение 45(сорока пяти) дней со дня предоставления потребителем требований об устранении недостатков изделий, после проведения техническим центром диагностики изделий.

### **ГАРАНТИЙНЫЙ РЕМОНТ ОСУЩЕСТВЛЯЕТСЯ ПРИ СОБЛЮДЕНИИ СЛЕДУЮЩИХ УСЛОВИЙ:**

- 1.Наличие товарного или кассового чека и гарантийного талона с указанием заводского (серийного) номера инструмента, даты продажи, подписи покупателя, штампа торгового предприятия.
- 2.Предоставление неисправной продукции в комплекте с рабочим органом в чистом виде.
- 3.Гарантийный ремонт производится только в течение срока, указанного в данном гарантийном талоне.

### **ГАРАНТИЙНОЕ ОБСЛУЖИВАНИЕ НЕ ПРЕДОСТАВЛЯЕТСЯ:**

- 1.При неправильном и нечетком заполнении гарантийного талона;
- 2.На инструмент, у которого не разборчив или изменен серийный номер;
- 3.На последствия самостоятельного ремонта, разборки, чистки и смазки инструмента в гарантийный период (нетребуемые по инструкции эксплуатации), о чем свидетельствуют, например, заломы на шлицевых частях крепежа корпусных деталей;
- 4.На замену изношенного или поврежденного режущего оборудования;
- 5.На неисправности, возникшие в результате не сообщения о первоначальной неисправности;
- 6.На инструмент, который эксплуатировался с нарушениями инструкции по эксплуатации или не по назначению;
- 7.На повреждения, дефекты, вызванные внешними механическими воздействиями, воздействием агрессивных средств и высоких температур или иных внешних факторов, таких как дождь, снег, повышенная влажность и др.;
- 8.На неисправности, вызванные попаданием в инструмент инородных тел, небрежным или плохим уходом, повлекшим за собой выход из строя инструмента;
- 9.На неисправности, возникшие вследствие перегрузки, повлекшие за собой выход из строя двигателя, трансформатора или других узлов и деталей, а так же вследствие несоответствия параметров электросети номинальному напряжению;
- 10.На неисправности, вызванные использованием некачественного бензина и топливной смеси, что ведет к выходу из строя цилиндро-поршневой группы;
- 11.На неисправности, вызванные использованием неоригинальных запасных частей и принадлежностей;
- 12.Использование моторного масла, не соответствующего классификации, которое вызывает повреждение двигателя, уплотнительных колец, топливопроводов или топливного бака;
- 13.На дефекты и повреждения, возникшие в результате применения не правильно приготовленной топливной смеси;
- 14.На недостатки изделий, возникшие вследствие эксплуатации с неустранёнными иными недостатками;
- 15.На недостатки изделий, возникшие вследствие технического обслуживания и внесения конструктивных изменений, лицами, организациями, не являющимися авторизованными сервисными центрами;
- 16.На неисправности, вызванные работой на тормозе цепи, что приводит к оплавлению корпуса;
- 17.На естественный износ изделия и комплектующих в результате интенсивного использования;
- 18.На такие виды работ, как регулировка, чистка, смазка, замена расходных материалов, а также периодическое обслуживание и прочий уход за изделием, оговоренным в Руководстве оператора (Инструкции по эксплуатации);
- 19.Предметом гарантии не является неполная комплектация изделия, которая могла быть обнаружена при продаже изделия;
- 20.Выход из строя деталей в результате кратковременного блокирования при работе;

Гарантия не распространяется на узлы и детали, являющиеся расходными, быстроизнашивающимися материалами, к которым относятся: пыльная цепь и лента, пыльная шина, соединительные муфты, ведущие и ведомые звездочки, болты, гайки, курки, триммерные головки, направляющие ролики, защитные кожухи, приводные ремни и шкивы, гибкие валы, крыльчатки, фланцы крепления, ножи, элементы натяжения и крепления режущих органов, резиновые амортизаторы, резиновые уплотнители, детали механизма стартера, свечи зажигания, лента тормоза цепи, воздушный и топливный фильтры, крышка бачков, включатель зажигания, рычаг воздушной заслонки, пружина сцепления, угольные щетки, червячные колеса, тросы, провод питания, кнопка включения, сопла и наконечники для полуавтоматов, сальники, резиновые прокладки и уплотнители, шланги, пистолеты, форсунки, колья, насадки, пенокомплекты и т.д.



**PATRIOT**

**ГАРАНТИЙНЫЙ ТАЛОН**

Гарантийный талон является документом, дающим право на гарантийное обслуживание приобретенного инструмента. Гарантия покрывает расходы только на работу и запасные части. Стоимость почтовых отправлений, страховки и отгрузки изделий для ремонта не входит в гарантийные обязательства. В случае утери гарантийного талона, владелец лишается права на гарантийное обслуживание.

№ \_\_\_\_\_

ИЗДЕЛИЕ: \_\_\_\_\_

МОДЕЛЬ: \_\_\_\_\_

ЗАВОДСКОЙ НОМЕР: \_\_\_\_\_

ДАТА ПРОДАЖИ: \_\_\_\_\_

НАИМЕНОВАНИЕ ТОРГОВОЙ ОРГАНИЗАЦИИ: \_\_\_\_\_

ПОДПИСЬ ПРОДАВЦА: \_\_\_\_\_

С правилами эксплуатации и условиями гарантии ознакомлен.

Претензий к комплектации и внешнему виду не имею.

Изготовитель оставляет за собой право на внесение изменений в конструкцию, дизайн и комплектацию изделия.

ПОДПИСЬ ПОКУПАТЕЛЯ: \_\_\_\_\_

Без штампа или печати торговой организации гарантийный талон не действителен!

ШТАМП ТОРГОВОЙ ОРГАНИЗАЦИИ



**МОСКВА**

Центральный Сервисный Центр "ДЖИ ТИ"  
109202, ул. 1-я Фрезерная 2/1, стр.1, тел.: (495) 673-68-98 вн.: 598  
ИП Кузнецов Андрей Анатольевич  
109125, 1-й Саратовский проезд 5, корп. 2, тел.: (495) 709 49 75.  
ООО "Партнер-7000"  
129515, ул. Цандера, д.4, корп. 1, тел.: (495)940-93-81, (495)687-07-05

**БРЯНСК**

ИП Тимошкин Сергей Николаевич  
241031, ул. Бурова 14, тел.: (4832) 68-71-75, (4832) 33-34-06.

**БАРНАУЛ**

ООО «МОТА МИР СЕРВИС»  
630040, ул. Никитина 111, тел.: (3852) 65-93-52.

**БИЙСК**

ПБОЮЛ Водяной Игорь Владимирович  
693322, ул. Социалистическая 1, тел.: (3854) 30-32-04.

**ВЫСОКОВСК**

ИП Кучин, 141650, М. О., Клинский район, ул. Красноармейская 37 «  
тел.: (49624) 6-35-03, (926) 512-90-22.

**ВОЛГОГРАДСКАЯ ОБЛАСТЬ**

ИП Акимов А.С. 403731, Волгоградская обл., р.п. Елань, ул. Вокзальная,81  
тел.: (84452)5-30-34

**ВОЛГОГРАД**

ООО"НПФ Славяне" 400074, ул Козловская 20  
тел.: (8442) 94-52-49

**ВОРОНЕЖ**

ООО "Энкор-Сервис" 394026, ул.Текстильщиков,2д  
тел.: (4732) 619-635  
ООО "Инструмент-Черноземье" 394042, ул. Остужева, д. 43В  
тел.: (4732) 39-73-23

**ВОЛГОДОНСК**

ООО"Катрекс" 347360, Ростовская обл., Г Волгодонск, ул. Ленина, д. 49  
тел.: (4732) 397-394; 397-395; 397-396

**ВОЛОДА**

ИП Алимов, 160004, ул. Октябрьская, д.51  
(8172)52-85-52; (8172)50-52-60

**ВЛАДИМИР**

ООО «ЭЛЕКТРОНСЕРВИС»  
600022, ул. Новоямская 73, тел.: (4922) 24-08-19.  
ИП Тутенко А. В. 600035, ул. Безымянского д.26А  
тел.: (4922) 31-19-28

**ЕКАТЕРИНБУРГ**

ООО «ИНСТРУМЕНТ ТОРГ»  
620078, ул. Мира 34, под. 3, тел.: (343) 268-37-00, (343) 201-85-45 .  
ООО "Инигс" 620017, ул Шефская, д.3, кор. Г  
тел.: (343) 219-28-47

**ЕЛЕЦ**

ИП Шкатов 399770, Липецкая область, г. Елец,  
Московское шоссе, д.6, тел.: (951) 306-84-19

ТЕЛЕФОН ЦЕНТРАЛЬНОГО СЕРВИСНОГО ЦЕНТРА

**+7 (495) 673-68-98 вн.: 598**

**ОТРЫВНОЙ ТАЛОН #1**

(Заполняется сервисным центром) вписать номер гарантийного талона

Дата приема \_\_\_\_\_

Дата выдачи \_\_\_\_\_

Номер заказ-наряда \_\_\_\_\_

Мастер \_\_\_\_\_  
Фамилия И. О.

Печать  
Сервисного  
Центра

**ОТРЫВНОЙ ТАЛОН #2**

(Заполняется сервисным центром) вписать номер гарантийного талона

Дата приема \_\_\_\_\_

Дата выдачи \_\_\_\_\_

Номер заказ-наряда \_\_\_\_\_

Мастер \_\_\_\_\_  
Фамилия И. О.

Печать  
Сервисного  
Центра

**ОТРЫВНОЙ ТАЛОН #3**

(Заполняется сервисным центром) вписать номер гарантийного талона

Дата приема \_\_\_\_\_

Дата выдачи \_\_\_\_\_

Номер заказ-наряда \_\_\_\_\_

Мастер \_\_\_\_\_  
Фамилия И. О.

Печать  
Сервисного  
Центра

## РЕКОМЕНДУЕМ ПОЛЬЗОВАТЬСЯ УСЛУГАМИ ТОЛЬКО АВТОРИЗОВАННЫХ СЕРВИСНЫХ ЦЕНТРОВ

Сервисный центр \_\_\_\_\_ 1

Описание дефекта \_\_\_\_\_  
\_\_\_\_\_  
\_\_\_\_\_  
\_\_\_\_\_

Сервисный центр \_\_\_\_\_ 2

Описание дефекта \_\_\_\_\_  
\_\_\_\_\_  
\_\_\_\_\_  
\_\_\_\_\_

Сервисный центр \_\_\_\_\_ 3

Описание дефекта \_\_\_\_\_  
\_\_\_\_\_  
\_\_\_\_\_  
\_\_\_\_\_

**ИЖЕВСК**  
СЦ «ТМ»СЕРВИС»  
426057, ул. Красноармейская 127, тел.: (3412) 51-25-53.

**ИВАНОВО**  
ИП Малахов А. В. 153048, ул Смирнова, д.105  
тел.: (4932) 50-61-61

**КЕМЕРОВО**  
ООО «БИНКЕМЕРОВО СЕРВИС»  
665002 ул. Клара Цеткин д. 118 тел.: (3842) 28-18-32

**КАЗАНЬ**  
ИП Станкевич В. А.  
420061, ул. Галева 12, тел.: (843) 274-91-50.

**КАЛУГА**  
ООО «Бизнес-Сервис» 248030 ул. Суворова д. 25  
тел.: (4842) 548-222; (4842) 548-333

**КОСТРОМА**  
ИП Молодкин В.Л. 156002 ул. Федосеева д. 22а  
тел.: (4942) 63-97-23; (4942) 300-107

**КОВРОВ**  
ООО «ИМКом-Сервис» 601900, ул. Малеева, д.1А  
тел.: (49232) 6-45-60

**КИРОВ**  
ИП Кассихин В.Н., 610020, ул. Труда  
д. 97, (8332)64-66-56

**КУРСК**  
ИП Елецкий Ю.В. 305019 ул. Малых, д.44Б  
тел. (4712) 39-40-69, 8-960-676-57-75

**КРАСНОДАРСКИЙ КРАЙ**  
ИП Кваас И.В. 353763, Краснодарский край,  
ст. Ленинградская ул. Базарный пер. д. 13  
тел.: (86145) 3-60-40

**КРАСНОДАР**  
ИП Халецкая Л.В. 350080 ул. Бородинская д. 131  
тел.: (861) 237-19-21; (918) 444-72-08  
ООО «Мототехника-Альфа» 350000, ул. Ставропольская д.9  
тел.: (861) 239-37-17

**ЛИПЕЦК**  
ООО «АРСЕНАЛ»  
398001, ул. 8-го Марта 13, тел.: (4742) 35-32-15, (4742) 74-06-96, (4742) 74-66-76.

**НИЖНИЙ НОВГОРОД**  
ИП Серова 603057, ул. Светлогорский пр-д, д. 3  
тел.: (8312) 413-55-29

**НОВОКУЗНЕЦК**  
ООО «БИННОВОКУЗНЕЦКСЕРВИС»  
654027, Проспект Курако 53, тел. (3843) 79-25-06.

## НОВОСИБИРСК

ООО «БИН-СЕРВИС»  
630123, Моңищенское шоссе 1/1, тел.: (383) 213-52-71.

## ОМСК

ИП Кузнецова С.С, 644011, ул.Енисейская, д.3, цок. этаж, оф 15  
тел.: (3812) 76-66-89  
ИП Муратов Р.А, 644036, ул. Лесоперевалка д. 1  
тел.: (3822) 55-94-10

ИП Егорочкин  
644011 г. Омск ул. Енисейская д. 3 корп. 1  
тел.: (3812) 38-67-99

## ОРЕНБУРГ

ООО "Орстрин" 460035, ул. пл. 1-го Мая д. 4  
тел.: (3532) 56-92-99

## ОРЕЛ

ИП Амбросенко Д. В. 302004, ул. 3-ья Курская д. 25  
тел.: (4862) 71-35-65

## ПЕРМЬ

ИП Шарафутдинов А.В, 614022, ул. Левченко, д.1  
тел.: (342) 2-200-900  
ИП Охалкина О.А, 614022, ул.Плеханова 2 оф.5  
тел.: (342) 235-27-97

## РОСТОВ-НА-ДОНУ

ООО "Новатор" 344034 ул. Привокзальная № 2  
8-903-406-46-45

ИП Артемов 344000, ул. Толмачева, д. 109/27  
тел.: (863) 296-92-68

ООО «ИНСТРУМЕНТСЕРВИС»  
344000, ул. Крепостной 181/3, тел.: (863) 247-28-97.

## СЦ «МАСТЕР»

344103, ул. Львовская 12, тел.: (863) 278-76-35,

## ООО "Сервис+"

344037, г. Ростов-на-Дону ул.Ченцова, д.95  
тел.: (863) 200-32-64, (863) 2987821

## РЯЗАНЬ

ИП Ильина Н. С. 390037, ул.Советской Армии, д. 6  
тел.: (4912) 32-07-81

## САМАРА

ООО «СТИНСЕРВИС»  
443011, проспект Кирова 24, корп. 40, тел.: (8462) 312-01-19.

ООО "Энтузиаст-С" 443006, ул.Авроры, д. 148 а  
тел.: (846) 267-33-33

## ООО «Самара Техсервис»

443044 ул. Товарная д. 70  
тел.: (846) 931-24-63; (917) 15-000-18

## СЕРПУХОВ

ИП Бекренев Григорий Александрович  
142200, М.О., Северное шоссе 6, тел.: (4967) 76-12-80

## САНКТ-ПЕТЕРБУРГ

ООО «МаксиСервисПлюс»  
196084 ул. Лиговский проспект д. 260 корп. 4  
тел.: (812) 941-46-85  
ИП Новиков, ул. Крыленко, 3Б  
8(921)575-10-15

## СТАВРОПОЛЬ

ООО «ВОКА И К»  
355012, ул. Комсомольская 5а, тел.: (8652) 26-65-18.

ТД "Посад" 355107, ул.Старомарьевское шоссе д. 18/1  
тел.: (8652) 28-16-57

## СТАРЫЙ ОСКОЛ

ЗАО «АВАТНТАЖ-ИНФОРМ»  
309509, мкр. Лебединец, д. 1-А  
тел.: (4725) 24-73-49, (4725) 24-62-27

## ТАМБОВ

ИП Шлыков А.А, Б-р Энтузиастов д. 1 "Г" (ТЦ "Улейстрой")  
тел.: (4752) 57-69-18; (4752) 57-65-80

## ТВЕРЬ

ООО "Вариант и К" 170000 ул. 4-й переулоч Пески д. 23  
тел.: (920) 193-78-08

## ТОЛЬЯТТИ

ИП Кузин В.В., Компания «Сервис ГУТ»  
ул. Офицерская, 46, 4 этаж, 497  
(937)181-98-43; (937)181-98-42

## ТОМСК

ИП Загородский А.И. ул. Комсомольский пр-т д. 44  
тел.: (3822) 26-53-39

## ТУЛА

ИП Блинчикова М. И. 300012, ул. Кутузова, д-13  
тел.: (4872) 25-16-69

ИП Михайлов В. М. 300036, ул. Одоевское шоссе д. 37  
тел.: (4872) 39-23-96

## УФА

ИП Медведев В.Н. 450104 ул. Уфимское шоссе д. 3/1  
тел.: (347) 243-37-33

## ЯРОСЛАВЛЬ

ООО «ТРИОСЕРВИС»  
50014, ул. Угличская 12, тел.: (4852) 58-11-24, (4852) 45-76-78, (4852) 25-94-83.

**Более полная информация по сервисным центрам  
находится на сайте [www.onlypatriot.com](http://www.onlypatriot.com)**

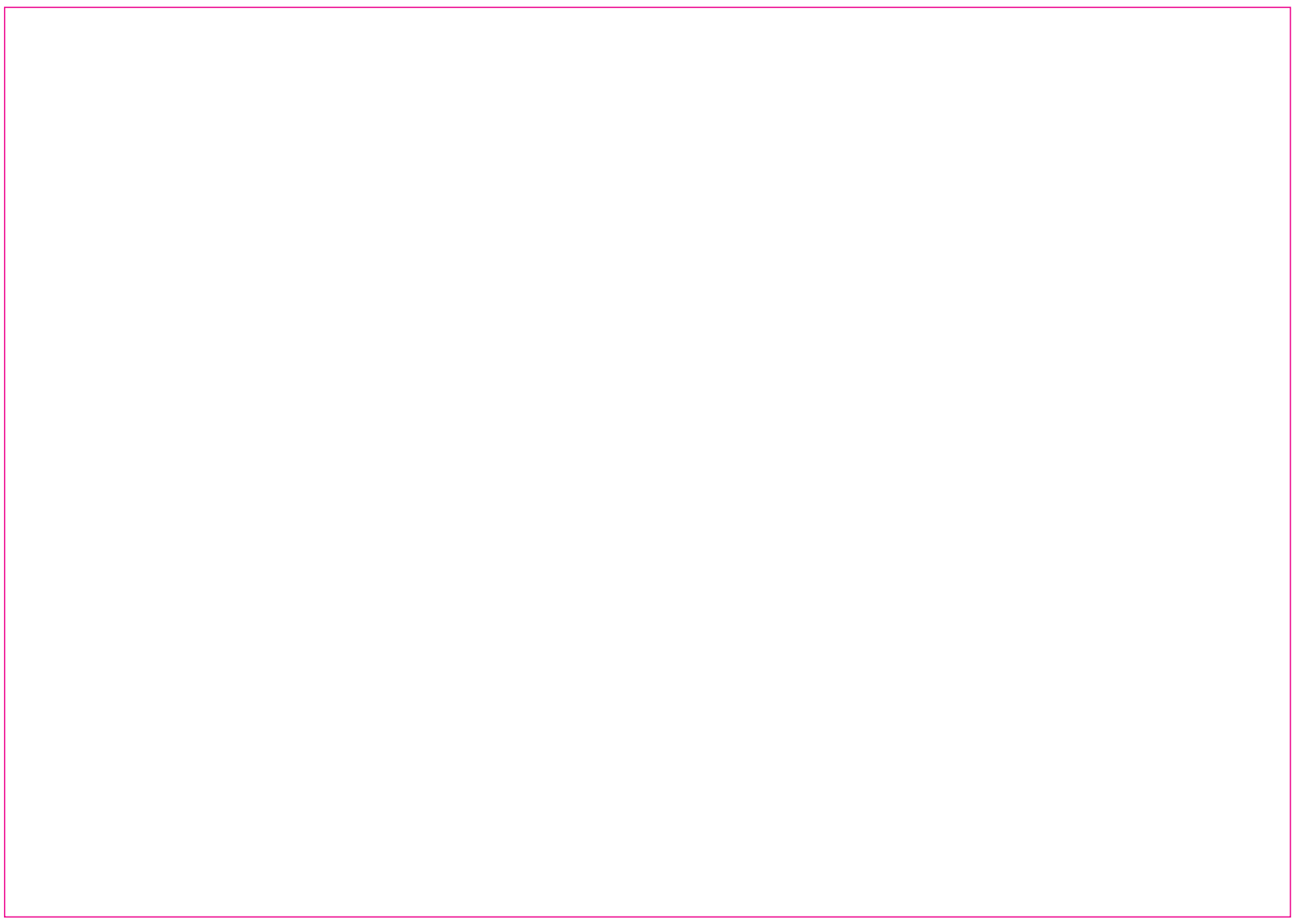







# ***PATRIOT***

Произведено для Patriot  
Изготовитель: P.R.C.  
Завод, адрес: ФЛАИНГ ИГЛ ГРУП КО. ЛТД  
Флаинг Игл Индастриал Зоун, Йонгканг, Жежианг, P.R.C.  
Tel: 021-50152232 Fax: 021-50152232

[www.onlypatriot.com](http://www.onlypatriot.com)

Производитель оставляет за собой право вносить изменения в конструкцию и дизайн изделия, комплектацию и техническое сопровождение без уведомления третьих лиц.  
Напечатано для России и стран СНГ.