

***PATRIOT***

---

# ИНСТРУКЦИЯ ПО ЭКСПЛУАТАЦИИ

---

СНЕГОУБОРЩИК БЕНЗИНОВЫЙ

| PRO 1401ED |

---

ВВЕДЕНИЕ	4
ВНЕШНИЙ ВИД СНЕГОУБОРЩИКА	5
ТЕХНИЧЕСКИЕ ХАРАКТЕРИСТИКИ	6
ИНСТРУКЦИЯ ПО ТЕХНИКЕ БЕЗОПАСНОСТИ	6
СБОРКА СНЕГОУБОРЩИКА	7
МОТОРНОЕ МАСЛО ДЛЯ 4-Х ТАКТНЫХ ДВИГАТЕЛЕЙ	12
ЗАПУСК ДВИГАТЕЛЯ	13
ОСОБЕННОСТИ ЭКСПЛУАТАЦИИ	16
ТЕХНИЧЕСКОЕ ОБСЛУЖИВАНИЕ	16
ТОПЛИВО	17
ЭКСПЛУАТАЦИЯ СНЕГОУБОРЩИКА	18
ВОЗМОЖНЫЕ НЕИСПРАВНОСТИ И МЕТОДЫ ИХ УСТАНОВЛЕНИЯ	19
СРОК СЛУЖБЫ, УСЛОВИЯ ХРАНЕНИЯ, ТРАНСПОРТИРОВКИ, УТИЛИЗАЦИИ И ПРОДАЖИ	20
КОМПЛЕКТАЦИЯ	21
РАСШИФРОВКА СЕРИЙНОГО НОМЕРА	22
ГАРАНТИЙНЫЙ ТАЛОН	23
ГАРАНТИЙНЫЕ ОБЯЗАТЕЛЬСТВА	24
АДРЕСА СЕРВИСНЫХ ЦЕНТРОВ	25

### **Поздравляем Вас с приобретением снегоборщика PATRIOT!**

Снегоборщик - это простой и эффективный инструмент для уборки снега. Снегоборщики просты в сборке, удобны в использовании, требуют минимального технического обслуживания. Инженерами нашей компании применены самые современные технологии систем антивибрации, управления, смазки приводов, разработана линейка оригинальных моторных масел и многое другое.

Мы стараемся, чтобы работа со снегоборщиком была приятной и безопасной при соблюдении мер техники безопасности, представленных в инструкции. Однако не стоит забывать, что при ненадлежащем использовании снегоборщик является источником угрозы Вашему здоровью и здоровью окружающих Вас людей.

В инструкции подробно описан процесс сборки, запуска и технического ухода за снегоборщиком. Следуйте нашим инструкциям и инструмент, прослужит Вам долго и станет надежным помощником. Мы гарантируем Вам безотказную работу снегоборщика и удовольствие от процесса работы на свежем воздухе!

Производитель оставляет за собой право на внесение изменений в конструкцию, дизайн и комплектацию изделий. Изображения в инструкции могут отличаться от реальных узлов и надписей на изделии.

## ВНЕШНИЙ ВИД СНЕГОУБОРЩИКА / ТЕХНИЧЕСКИЕ ХАРАКТЕРИСТИКИ

### ВНЕШНИЙ ВИД СНЕГОУБОРЩИКА PRO 1401ED (Рис. 1)

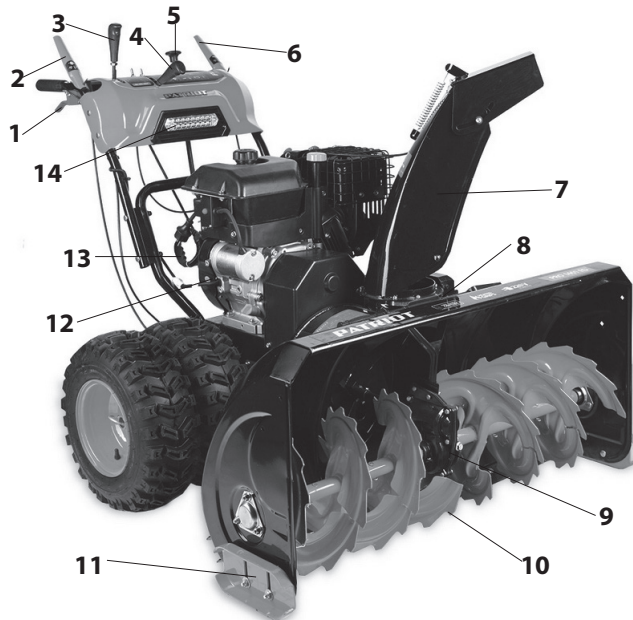

1. РЫЧАГ РАЗБЛОКИРОВКИ КОЛЕС
2. РУЧКА ВКЛЮЧЕНИЯ ПРИВОДА КОЛЕС
3. РУЧКА ПЕРЕКЛЮЧЕНИЯ СКОРОСТЕЙ
4. РЕГУЛИРОВКА УГЛА ВЫБРОСА СНЕГА
5. РУЧКА ПОВОРОТА ЖЕЛОБА
6. РУЧКА ВКЛЮЧЕНИЯ ШНЕКА
7. ЖЕЛОБ ВЫБРОСА СНЕГА
8. ЛОПАТКА ДЛЯ ЧИСТКИ ЖЕЛОБА
9. РЕДУКТОР
10. ШНЕК
11. ОПОРНЫЕ ЛАПЫ
12. СТАРТЕР 220В
13. РУЧНОЙ СТАРТЕР
14. ФАРА

### ТЕХНИЧЕСКИЕ ХАРАКТЕРИСТИКИ

Модель	PRO 1401ED
Двигатель	4-х тактный, бензиновый, PATRIOT
Мощность двигателя, лс	14,0
Ширина захвата, мм	1070
Высота ковша, мм	510
Кол-во скоростей	6 вперед / 2 назад
Направление выброса	185°
Фара	+
Стартер	Ручной/220В
Подогрев ручек	+
Вес, кг	141

### ИНСТРУКЦИЯ ПО ТЕХНИКЕ БЕЗОПАСНОСТИ

#### Меры предосторожности при работе с бензиновым снегоборщиком

- Перед началом использования снегоборщика внимательно прочитайте инструкцию и отметьте для себя основные моменты работы. Не выбрасывайте инструкцию, поскольку она может пригодиться Вам в будущем. Используйте снегоборщик только по его прямому назначению, для уборки снега с ровных поверхностей.
- Перед началом работы убедитесь, что снегоборщик полностью и правильно собран. Проверьте правильность установки и надежность крепления всех элементов инструмента. Научитесь быстро отключать двигатель.
- Перед первым использованием снегоборщика проверьте наличие смазки в редукторе, при необходимости заправьте в редуктор смазку. Перед запуском залейте масло в двигатель и контролируйте уровень масла при каждом запуске.
- Не оставляйте работающий снегоборщик без присмотра. Если во время работы снегоборщика рядом находятся животные или дети, необходимо быть предельно внимательным.
- Снегоборщик не предназначен для использования детьми или людьми с нарушением двигательных функций, а так же лицами, находящимися в состоянии алкогольного, наркотического опьянения или под действием лекарственных препаратов.
- Используйте средства защиты органов слуха и плотные перчатки. Одежда пользователя должна соответствовать погодным условиям. Не надевайте длинную, широкую одежду, которая может попасть в движущиеся части снегоборщика. Используйте обувь, подошва которой не скользит на снегу.
- Заправляйте бензином снегоборщик только на открытом воздухе и при неработающем двигателе. Используйте бензин с октановым числом АИ-92. Если при заполнении бака бензин пролился, обязательно смените место запуска, отой-

## ИНСТРУКЦИЯ ПО ТЕХНИКЕ БЕЗОПАСНОСТИ / СБОРКА СНЕГОУБОРЩИКА

дите не меньше, чем на 3 метра от места разлива. Запрещено заливать бензин при работающем или горячем двигателе. Не курите при заправке топливного бака и при работе с горючим. Пары бензина легко воспламеняются. Плотнo закройте бензобак и канистры с бензином.

- Запускайте двигатель осторожно, держите ноги на расстоянии от движущихся частей снегоуборщика. Избегайте попадания рук, ног, а также частей одежды в движущиеся части снегоуборщика. Во избежание получения ожога не прикасайтесь к горячей поверхности двигателя и глушителя.
- При работе на склонах заправляйте топливный бак до половины во избежание разлива бензина. Двигайтесь перпендикулярно направлению уклона. Всегда выключайте снегоуборщик, когда оставляете его без присмотра, а также по окончании использования, перед чисткой или транспортировкой.
- Регулярно проверяйте бензиновый снегоуборщик на предмет неисправностей и повреждений. При обнаружении повреждений любого рода немедленно прекратите использование снегоуборщика и передайте устройство в ближайший сервисный центр на диагностику и ремонт. Любые виды ремонта или обслуживания снегоуборщика, кроме чистки, должны производиться в авторизованном сервисном центре.
- Бензиновый снегоуборщик применяется для уборки снега с ровных поверхностей. Использование снегоуборщика для любых других целей является нарушением Инструкции по

эксплуатации. Производитель не несет ответственности в случае повреждений, возникших в результате неправильной эксплуатации снегоуборщика.

### СБОРКА СНЕГОУБОРЩИКА



**Шаг 1.** Аккуратно распакуйте снегоуборщик. Переворачивать коробку со снегоуборщиком запрещается.



**Шаг 2.** Установите колеса на оси и зафиксируйте их шплинтами.

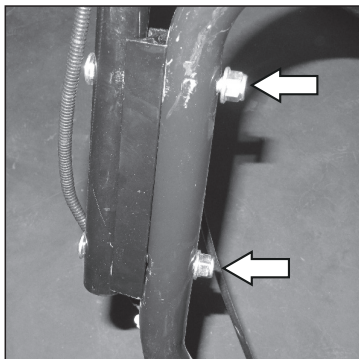

**Шаг 3.** Установите ручки и закрепите по 2 болта с каждой стороны.

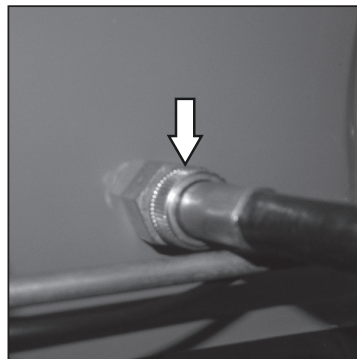

**Шаг 5.** С внутренней части панели управления к ручке поворота желоба подключите гибкий вал. Будьте внимательны! Необходимо совместить четырехгранник вала с поворотной ручкой и затянуть гайкой.

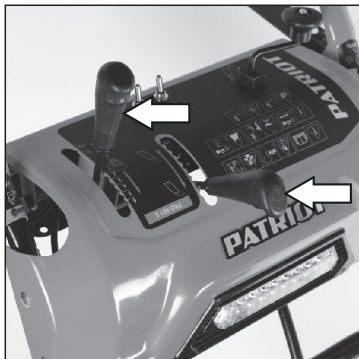

**Шаг 4.** Установите на панели ручки управления.

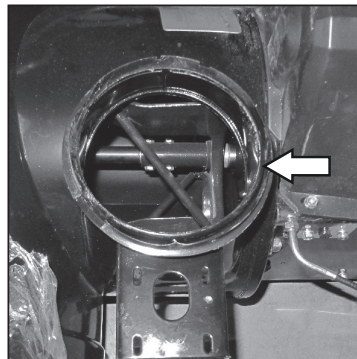

**Шаг 6.** На место крепления выбрасывающего желоба устанавливаем пластиковое кольцо.

## СБОРКА СНЕГОУБОРЩИКА

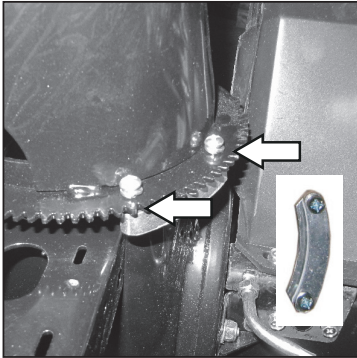

**Шаг 7.** Закрепляем выбрасывающий желоб с помощью крепежных скоб. Правильное соединение обеспечивает свободный поворот выбрасывающего желоба.

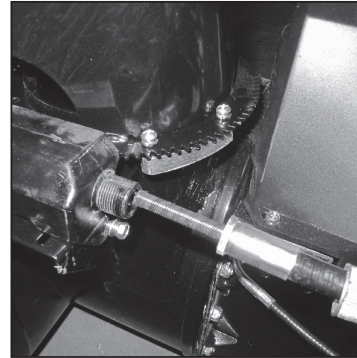

**Шаг 9.** При подключении к поворотному механизму гибкого вала совмещаем четырехгранный вал с отверстием в поворотном механизме.

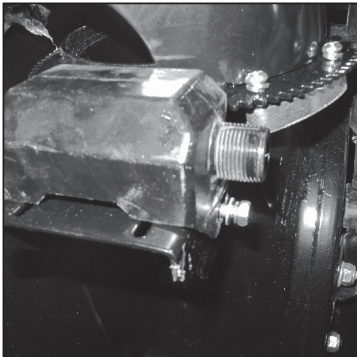

**Шаг 8.** Устанавливаем червяк поворотного механизма.

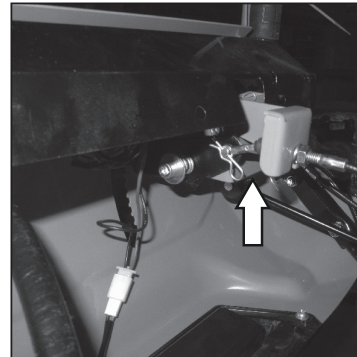

**Шаг 10.** Подключаем на панели управления трос изменения угла выброса снега.



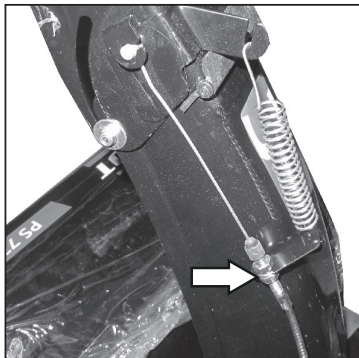

**Шаг 11.** Гайкой регулируем оптимальное натяжение троса при котором обеспечивается регулировка угла выброса снега.



**Шаг 13-1.** На левую ручку закрепляем трос включения шнека и фиксируем его шплинтом.

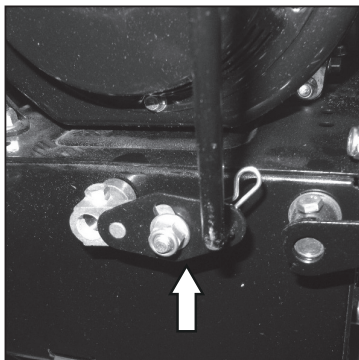

**Шаг 12.** Устанавливаем штангу переключения скоростей и фиксируем шплинтом.

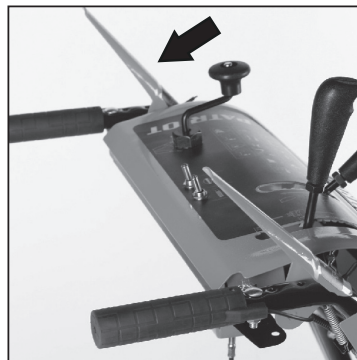

**Шаг 13-2.** При правильной регулировки натяжения троса шнека, при отжатой ручки, не вращается, трос находится в слегка прослабленном состоянии и ручка имеет свободный ход 5 - 8 мм. При полном нажатии на ручку происходит включение вращения шнека.

## СБОРКА СНЕГОУБОРЩИКА

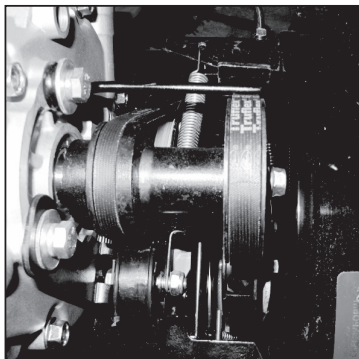

**Шаг 14.** Так же необходимо контролировать соосность шкивов и состояние натяжных роликов и приводных ремней.

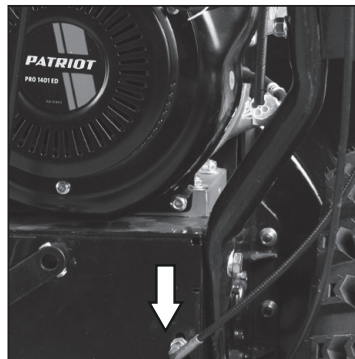

**Шаг 16.** Проследите за тем, чтобы трос не имел перегибов.

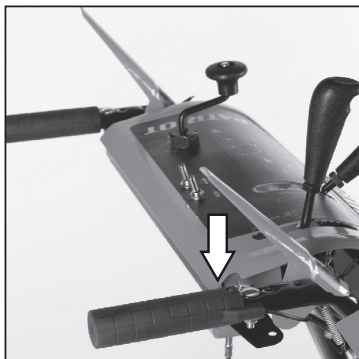

**Шаг 15.** На правой ручке устанавливаем трос привода колес и закрепляем шплинтом.



**Шаг 17.** При правильной регулировки натяжения троса привода колес, при отжатой ручки, колеса не вращаются. Трос находится в слегка прослабленном состоянии и ручка имеет свободный ход 5 - 8 мм. При полном нажатии на ручку происходит включение вращения шнека.

# PATRIOT

## МОТОРНОЕ МАСЛО ДЛЯ 4-Х ТАКТНЫХ ДВИГАТЕЛЕЙ

Специальное высококачественное моторное масло для использования в современных четырехтактных бензиновых и дизельных двигателях с воздушным и водяным охлаждением, устанавливаемых на газонокосилках, культиваторах, генераторах, мотоблоках, минитракторах и прочей технике.

Повышенное содержание присадок надежно защищает двигатель при экстремально тяжелых условиях эксплуатации, обеспечивая отличные противоизносные, антикоррозийные свойства и увеличивая ресурс масла до его замены.

Специальная формула обеспечивает стабильность масляной пленки.

### Применение обеспечивает:

- Предотвращение образования нагара, лаковых отложений и шлама;
- Охлаждение поршней, подшипников коленчатого вала и других деталей двигателя;
- Максимально эффективную защиту двигателя от износа при холодном запуске;
- Снижение шума при работе двигателя;
- Продление ресурса двигателя;
- Безупречную чистоту двигателя.



4  
STROKE  
ENGINE



**ВНИМАНИЕ!** Рекомендуем заменить моторное масло после первых 5 часов работы. замену моторного масла производить раз в сезон или по достижении 25 или 50 моточасов, в зависимости от условий работы снегоборщика.

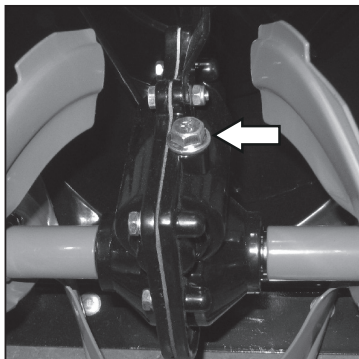

**Шаг 1.** Пред запуском проверьте наличие смазки в редукторе. В случае отсутствия заправьте редуктор редукторной смазкой «PATRIOT» AR-417 80 гр.



**Шаг 3.** Залейте в топливный бак чистый бензин с октановым числом не ниже АИ-92.

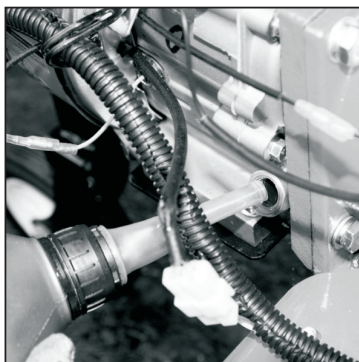

**Шаг 2.** Залейте в картер двигателя масло для четырехтактных двигателей с воздушным охлаждением «Patriot» SAE 5W30.

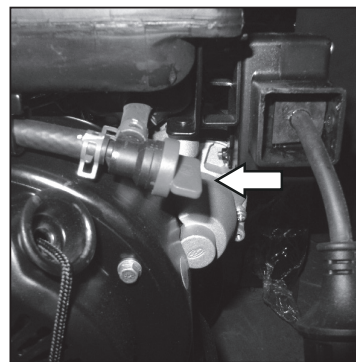

**Шаг 4.** Переводим ручку топливного крана в положение «Открыто».

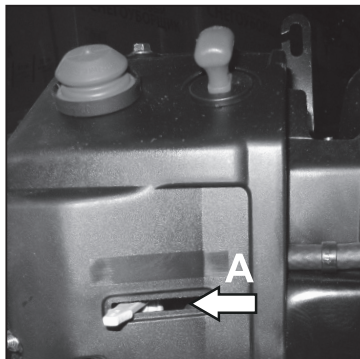

**Шаг 5.** Переведите рычаг управления воздушной заслонкой в крайнее левое положение.

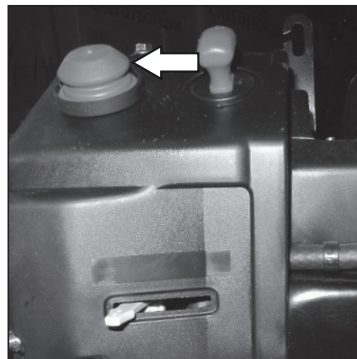

**Шаг 7.** 5-6 раз нажать на праймер до заполнения карбюратора бензина.

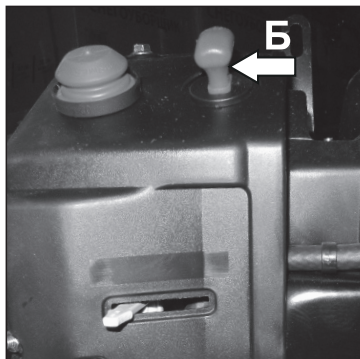

**Шаг 6.** Установите размыкающий ключ «Б».



**Шаг 8.** Вытяните шнур стартера до появления сопротивления, затем, коротким, резким рывком заведите двигатель.

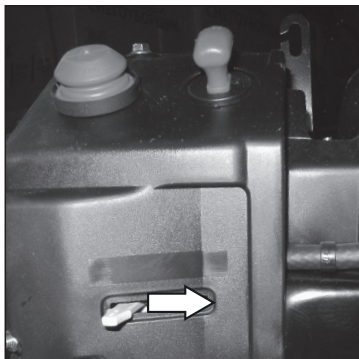

**Шаг 9.** После того как двигатель прогреется (2 мин) переводим рычаг воздушной заслонки в положение «Открыто» (крайнее правое положение).

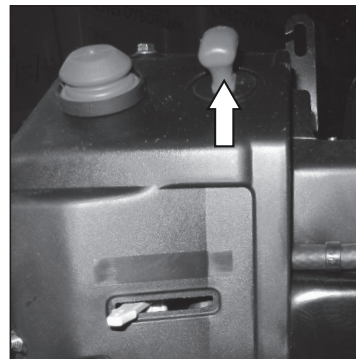

**Шаг 11.** Остановка двигателя осуществляется при помощи размыкателя, который необходимо вытащить из корпуса.

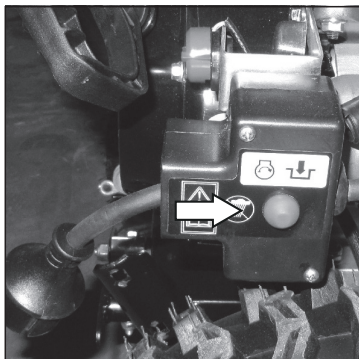

**Шаг 10.** В случае, если снегоуборщик оснащен электростартером, то стартер подключаем к сети 220В, рычаг воздушной заслонки переводим в положение «закрыто» (крайнее левое положение, как при ручном запуске). Запуск двигателя электростартером осуществляется не более 3 сек.

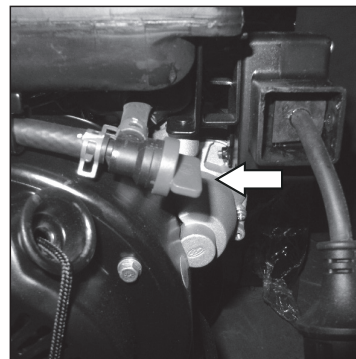

**Шаг 12.** После окончания работы, необходимо закрыть топливный кран.



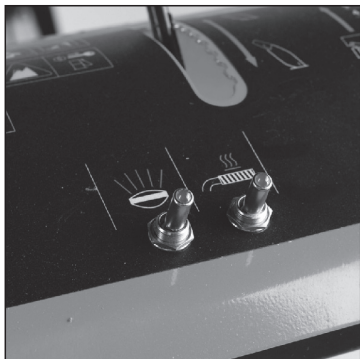

Включение фары и подогрева ручек осуществляется тумблерами, расположенными на панели управления.



**ВНИМАНИЕ!** Доверяйте управление снегоуборочной машиной только лицам, ознакомившимся с руководством по эксплуатации, способным следовать всем описанным инструкциям. **Запрещено вносить изменения в настройки двигателя.** Во избежание серьезных травм категорически запрещено вносить изменения в настройки двигателя. Изменение настроек регулятора хода двигателя может повлечь повреждение двигателя.

### Идентификационная пластина двигателя

Табличка содержит номер модели двигателя, характеристики и дату производства. Необходимо записать указанную информацию с тем, чтобы впоследствии была возможность к ней обратиться.

### ТЕХНИЧЕСКОЕ ОБСЛУЖИВАНИЕ

1. Не пренебрегайте защитными приспособлениями - регулярно проверяйте их состояние и функционирование.
2. Перед осуществлением любых работ по техническому обслуживанию установки отключите двигатель и выведите все органы управления из зацепления. Дождитесь полной остановки шнека. Отсоедините провод от свечи зажигания. Проверьте состояние болтов, гаек и винтов - они должны быть туго затянутыми. Внешне осмотрите машину на предмет наличия повреждений.
3. Не меняйте установок регулятора хода двигателя.

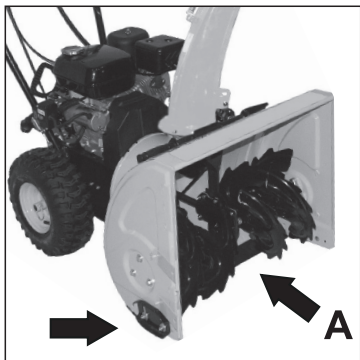

Перед началом работы необходимо отрегулировать опорные лапы. Для предотвращения поломки шнека высоту опорных лап регулируют так, чтоб пластина А находилась над грунтом не менее 1 см.

**4.** Периодически проверяйте приводные ремни и срезные штифты, заменяйте изношенные или поврежденные части, рекомендуемые изготовителем.

**5.** Регулярно проверяйте органы управления с тем, чтобы убедиться в их нормальном функционировании. В случае необходимости, отрегулируйте их (смотри раздел «Регулировка» настоящей инструкции).

**6.** Регулярно проверяйте рычаги привода.

**7.** Дайте двигателю остыть, перед тем как поместить снегоуборочную машину в закрытое помещение на хранение.

**8.** В целях обеспечения безопасности при работе со снегоборщиком своевременно заменяйте изношенные или поврежденные детали.

**9.** Не храните канистру с топливом вблизи источников возможного возгорания.

**10.** Подготавливая к хранению, запустите двигатель снегоуборочной машины на несколько минут, чтобы очистить ее полностью от снега и предотвратить замерзание шнека.

### ТОПЛИВО



**ВНИМАНИЕ!** Будьте внимательны при обращении и хранении бензина, он легко воспламеняется. Не заполняйте топливный бак в то время, как двигатель работает или горячий, а так же находясь в закрытом помещении. Держите снегоборщик вдали от источников возмож-

ного возгорания; не курите при заправке его топливом.

- Храните бензин в предназначенной для этого канистре с плотно закрываемой крышкой.
- Важно, чтобы канистра была чистой и не содержала остатков ржавчины или других инородных частиц.

**Примечание!** Перед тем как залить топливо, снимите защитный пластиковый колпачок с заливочного отверстия и выкиньте его. После заполнения бензобака, верните крышку топливного бака.

- Всегда заполняйте снегоборщик топливом на улице; используйте воронку во избежание расплескивание бензина.
- Никогда не наполняйте бак бензином полностью - вливайте топливо до уровня 1,3 см от дна заливной горловины, тем самым, оставляя место для последующего расширения топлива.
- При помощи ветоши сотрите остатки пролитого топлива перед запуском двигателя.
- Использовать не этилированный бензин с октановым числом АИ 92.



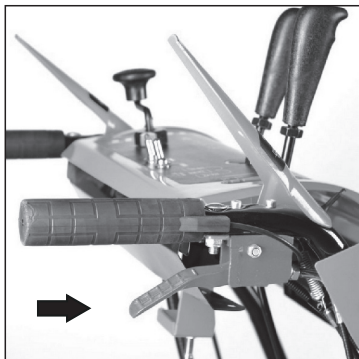

**Шаг 1.** Перед началом уборки снегоуборщиком убедитесь в отсутствии перед снегоуборщиком людей и животных. Определите направление и угол выброса снега. На правой ручке установлен рычаг разблокировки колес. При нажатии на рычаг колеса отключаются от привода, что позволяет осуществлять развороты снегоуборщика.



**Шаг 2.** Установите необходимую скорость движения снегоуборщика.

**ВНИМАНИЕ!** Запрещается изменять скорость во время движения снегоуборщика. Переключение скорости во время движения приведет к поломки снегоуборщика и снятию с гарантии.

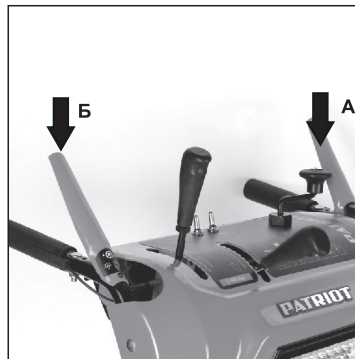

**Шаг 3.** Для осуществления уборки территории включаем вращение шнека ручкой «А» и далее включаем привод колес ручкой «Б».

**Примечание!** Уборка территории осуществляется на 1-2 скоростях, более высокие скорости предназначены для транспортировки к месту уборки.

## ВОЗМОЖНЫЕ НЕИСПРАВНОСТИ И МЕТОДЫ ИХ УСТРАНЕНИЯ

Проблема	Возможное решение
Двигатель не запускается	<p>Возможно выключатель культиватора находится в положении «STOP».</p> <p>Высоковольтный провод не подсоединен к свечи зажигания. Необходимо подсоединить.</p> <p>Проверьте свечу зажигания, при необходимости почистите или замените.</p> <p>Возможно закрыт кран подачи топлива. Откройте его.</p> <p>Проверьте уровень бензина, возможно в топливном баке нет бензина.</p> <p>Неправильно установлен рычаг управления дроссельной заслонки. Переведите рычаг от себя.</p> <p>Проверьте уровень масла.</p>
Двигатель не набирает обороты	<p>Плохой контакт на свече зажигания. Проверьте крепление высоковольтного провода.</p> <p>Проверьте воздушный фильтр, возможно он засорен. Очистите или замените на новый.</p> <p>Если в топливном баке оставался бензин продолжительное время, слейте его, затем залейте новый бензин.</p> <p>Возможно рычаг воздушной заслонки находится в положении «ПУСК». Переведите рычаг управления воздушной заслонки в положение «МАХ».</p> <p>Не отрегулирован карбюратор. Обратитесь в ближайший авторизованный сервисный центр.</p>
Высокий уровень вибрации	<p>Возможно ослабли крепления шнека или они повреждены. Неисправные детали необходимо заменить на новые или обратиться в сервисный центр.</p>
Двигатель работает неустойчиво на высоких оборотах	<p>Проверьте воздушный фильтр, возможно он засорен. Очистите или замените на новый.</p> <p>Отрегулируйте зазор свечи зажигания.</p>
Шнек не вращается.	<p>Заменить срезные болты крепления шнека</p> <p>Необходимо отрегулировать правильно трос сцепления</p>
Двигатель не развивает необходимую мощность и глохнет	<p>Возможно в топливном баке оставался бензин, слейте его и залейте свежего бензина.</p> <p>Проверьте воздушный фильтр, возможно он засорен. Очистите его или замените на новый.</p> <p>Проверьте свечу зажигания, при необходимости замените на новую.</p>

### Срок службы и утилизация

При выполнении всех требований настоящей инструкции по эксплуатации срок службы изделия составляет 6 лет. По окончании срока службы не выбрасывайте технику в бытовые отходы! Отслуживший срок инструмент должен утилизироваться в соответствии с Вашими региональными нормативными актами по утилизации техники и оборудования.

### Условия хранения

Хранить продукцию необходимо в закрытых или других помещениях с естественной вентиляцией, где колебания температуры и влажность воздуха существенно меньше, чем на открытом воздухе в районах с умеренным и холодным климатом, при температуре не выше +40°C и не ниже -50°C, относительной влажности не более 80% при +25°C, что соответствует условиям хранения 5 по ГОСТ 15150-89. Транспортировать продукцию можно любым видом закрытого транспорта в упаковке производителя или без нее, с сохранением изделия от механических повреждений, атмосферных осадков, воздействия химически-активных веществ и обязательным соблюдением мер предосторожности при перевозке хрупких грузов, что соответствует условиям перевозки 8 по ГОСТ 15150-89.

### Условия продажи

При совершении купли-продажи лицо, осуществляющее торговлю, проверяет в присутствии покупателя внешний вид товара, его комплектность и работоспособность. По возможности про-

изводит отметку в гарантийном талоне, прикладывает товарный чек, предоставляет информацию об организациях, выполняющих монтаж, подключение, и адреса сервисных центров.

Особые условия реализации не предусмотрены.

### Критерии предельных состояний

Необходимо следить за состоянием приводных ремней, тросов, фрикционного механизма и редуктора:

- При обнаружении проскальзывания или деформации приводных ремней необходимо произвести их замену.
- При обнаружении потеков масла из редуктора или двигателя необходимо обратиться в сервисный центр.

### Критические отказы и действия персонала

- При образовании посторонних шумов в работе привода колес оператору необходимо обратиться в сервисный центр.
- При движении снегоборщника рывками необходимо обратиться в сервисный центр.
- При заклинивании редуктора необходимо заменить редуктор в сервисном центре.

### Соответствует требованиям технического регламента:

ТР ТС 010/2011 «О безопасности машин и оборудования»,

ТР ТС 020/2011 «Электромагнитная совместимость технических средств»

## КОМПЛЕКТАЦИЯ

СНЕГОУБОРЩИК	1 ШТ.
ИНСТРУКЦИЯ	1 ШТ.
КОРОБКА	1 ШТ.
ГАРАНТИЙНЫЙ ТАЛОН	1 ШТ.

2016 01 12345678 00003

2016 – год производства

05 – месяц производства

12345678 – индекс модели

00003 – индекс товара