

# HONDA

## Инструкция по эксплуатации Снегоуборщики с ручным запуском

HSS 655 EW, HSS 655 ET

**По вопросам продаж и поддержки обращайтесь:**

Архангельск (8182)63-90-72  
Астана +7(7172)727-132  
Белгород (4722)40-23-64  
Брянск (4832)59-03-52  
Владивосток (423)249-28-31  
Волгоград (844)278-03-48  
Вологда (8172)26-41-59  
Воронеж (473)204-51-73  
Екатеринбург (343)384-55-89  
Иваново (4932)77-34-06  
Ижевск (3412)26-03-58  
Казань (843)206-01-48

Калининград (4012)72-03-81  
Калуга (4842)92-23-67  
Кемерово (3842)65-04-62  
Киров (8332)68-02-04  
Краснодар (861)203-40-90  
Красноярск (391)204-63-61  
Курск (4712)77-13-04  
Липецк (4742)52-20-81  
Магнитогорск (3519)55-03-13  
Москва (495)268-04-70  
Мурманск (8152)59-64-93  
Набережные Челны (8552)20-53-41

Нижний Новгород (831)429-08-12  
Новокузнецк (3843)20-46-81  
Новосибирск (383)227-86-73  
Орел (4862)44-53-42  
Оренбург (3532)37-68-04  
Пенза (8412)22-31-16  
Пермь (342)205-81-47  
Ростов-на-Дону (863)308-18-15  
Рязань (4912)46-61-64  
Самара (846)206-03-16  
Санкт-Петербург (812)309-46-40  
Саратов (845)249-38-78

Смоленск (4812)29-41-54  
Сочи (862)225-72-31  
Ставрополь (8652)20-65-13  
Тверь (4822)63-31-35  
Томск (3822)98-41-53  
Тула (4872)74-02-29  
Тюмень (3452)66-21-18  
Ульяновск (8422)24-23-59  
Уфа (347)229-48-12  
Челябинск (351)202-03-61  
Череповец (8202)49-02-64  
Ярославль (4852)69-52-93

[www.honda.nt-rt.ru](http://www.honda.nt-rt.ru) || [hdn@nt-rt.ru](mailto:hdn@nt-rt.ru)

---

Благодарим вас за приобретение снегоуборочника Honda.

Данное «Руководство» содержит описание приемов работы и обслуживания снегоуборочника Honda: HS622

Все сведения в данном «Руководстве» соответствуют состоянию выпускаемой продукции на дату подписания документа в печать.

Компания Honda Motor Co., Ltd оставляет за собой право в любое время вносить изменения без предварительного предупреждения и без каких-либо обязательств со своей стороны.

Запрещается воспроизводить настоящее «Руководство» или любой его фрагмент без наличия письменного согласия обладателя авторских прав.

Данное «Руководство» должно рассматриваться как неотъемлемая часть снегоуборочника и передаваться следующему владельцу при его продаже.

Уделяйте особое внимание указаниям, следующим за надписями:

**⚠ ПРЕДОСТЕРЕЖЕНИЕ** Обозначает высокую вероятность серьезного травмирования или гибели людей в случае нарушения инструкций.

**⚠ ПРЕДУПРЕЖДЕНИЕ** Обозначает наличие опасности травмирования людей или повреждения оборудования в случае невыполнения инструкций.

**ℹ ПРИМЕЧАНИЕ:** Обозначает дополнительные полезные сведения.

Если у вас возникнут какие-либо затруднения или появятся вопросы по эксплуатации или обслуживанию машины, обращайтесь к официальному дилеру компании Honda.

**⚠ ПРЕДОСТЕРЕЖЕНИЕ**

**Работа с данным оборудованием требует принятия мер, обеспечивающих безопасность оператора и окружающих. Перед началом работы внимательно прочтите данное «Руководство», в противном случае существует вероятность получения травмы или повреждения машины.**

На большем количестве иллюстраций приведена модификация ETS. Код модификации, приведенный в данном «Руководстве», расшифровывается следующим образом:

ETS  
├── Модель с электрическим стартером  
├── С гусеничным движителем  
└── Целевой рынок

EW  
├── С колесным движителем  
└── Целевой рынок

- Приведенные в «Руководстве» иллюстрации могут не соответствовать некоторым модификациям снегоуборочника.

## **СОДЕРЖАНИЕ**

---

1. ИНСТРУКЦИЯ ПО БЕЗОПАСНОЙ РАБОТЕ .....	3
2. РАСПОЛОЖЕНИЕ НАКЛЕЕК С ПРЕДУПРЕЖДАЮЩИМИ НАДПИСЯМИ .....	8
Расположение сертификационной таблички .....	9
3. ОСНОВНЫЕ УЗЛЫ И ДЕТАЛИ СНЕГОУБОРОЧНИКА .....	10
4. ОРГАНЫ УПРАВЛЕНИЯ .....	12
5. КОНТРОЛЬНЫЙ ОСМОТР ПЕРЕД НАЧАЛОМ РАБОТЫ .....	20
6. ПУСК ДВИГАТЕЛЯ .....	23
7. РАБОТА НА СНЕГОУБОРОЧНИКЕ .....	30
8. ОСТАНОВКА ДВИГАТЕЛЯ .....	38
9. ТЕХНИЧЕСКОЕ ОБСЛУЖИВАНИЕ .....	39
10. ХРАНЕНИЕ .....	48
11. ПОИСК И УСТРАНЕНИЕ НЕИСПРАВНОСТЕЙ .....	51
12. ТЕХНИЧЕСКИЕ ХАРАКТЕРИСТИКИ .....	52
13. АДРЕСА ДИЛЕРОВ КОМПАНИИ HONDA .....	53



## 1. ИНСТРУКЦИЯ ПО БЕЗОПАСНОЙ РАБОТЕ

### **⚠ ПРЕДОСТЕРЕЖЕНИЕ**

Для обеспечения безопасной работы необходимо:



- Конструкция снегоуборочника Honda обеспечивает безопасность и надежность в эксплуатации при условии соблюдения всех инструкций изготовителя. Внимательно прочтите и изучите данное «Руководство» перед тем, как приступить к эксплуатации машины. В противном случае возможно травмирование людей или повреждение оборудования.



- Никогда не засовывайте руку в снегоотводящий желоб при работающем двигателе, это может привести к серьезной травме.



- Никогда не стойте и не работайте в непосредственной близости от механизма шнековой подачи при работающем двигателе. Ваша стопа может попасть в механизм при внезапном его срабатывании, увеличивая риск серьезного травмирования.



- Если забился снегоотводящий желоб, остановите двигатель и прочистите желоб при помощи палки.
- Никогда не засовывайте руку в снегоотводящий желоб при работающем двигателе, это может привести к серьезной травме.



- Бензин чрезвычайно легко воспламеняем и взрывоопасен при определенных условиях.
- Запрещается курить или допускать открытое пламя и искрящие предметы в местах заправки топливом, а также в местах хранения емкостей с бензином.
- Заправку машины следует производить на открытом воздухе или в хорошо проветриваемых помещениях при остановленном двигателе.
- Не допускайте переполнения топливного бака, убедитесь, что после заправки крышка топливного бака была надежно закрыта.



#### Ответственность оператора

- Необходимо знать, каким образом можно быстро остановить снегоуборочник, и понимать работу различных органов управления.
- Не допускайте к работе человека без его предварительного инструктирования. Если перед работающей машиной случайно появятся люди или животные, то во избежание возможных травм от вращающихся лезвий механизма подачи немедленно отключите приводы шнека и движения для остановки машины.

## **⚠ ПРЕДОСТЕРЕЖЕНИЕ**

Для обеспечения безопасной работы необходимо:

- Конструкция снегоуборочника Honda обеспечивает безопасность и надежность в эксплуатации при условии соблюдения всех инструкций изготовителя. Внимательно прочтите и изучите данное «Руководство» перед тем, как приступать к эксплуатации машины. В противном случае возможно травмирование людей или повреждение оборудования.
- Перед началом работы исследуйте площадь, с которой будет производиться уборка снега. Удалите мусор и другие препятствия, в которые машина может удариться или выбросить через желоб, так как это может привести к травме или повреждению самой машины.
- Перед началом работы произведите осмотр машины. Отремонтируйте поврежденные части и устраните неисправности. Если в процессе работы машина ударилась в какое-либо препятствие, немедленно остановите двигатель и проверьте наличие повреждений. Поврежденное оборудование увеличивает вероятность травмирования во время работы.
- Не работайте на снегоуборочнике при плохой видимости. В условиях плохой видимости существует повышенная вероятность удара о препятствие или травмирования.
- Никогда не применяйте машину для уборки снега с гравийной дорожки или дороги, так как может произойти подбор и выброс камней. Это может нанести травму окружающим.



### **⚠ ПРЕДОСТЕРЕЖЕНИЕ**

- Направьте снегоотводящий желоб таким образом, чтобы снег не летел в оператора, окружающих, окна и другие предметы. Не прикасайтесь к снегоотводящему желобу при работающем двигателе.
- Дети и животные должны быть выведены с места проведения работ, во избежание получения травм от летящего мусора и контактирования с машиной.
- Не применяйте снегоуборочник для чистки крыш.
- Будьте осторожны при смене направления движения машины во время работы на склоне, это может привести к опрокидыванию.
- Снегоуборочник может перевернуться на уступчатом склоне, если оставить его без присмотра, что может привести к травмированию оператора или окружающих.
- Не работайте с машиной на склонах более 10°.
- Максимальный безопасный угол склона указан только в справочных целях. Во избежание переворачивания снегоуборочника не работайте на склонах с чрезмерно большим для безопасной работы уклоном. Риск переворачивания машины еще более усиливается при работе на мягком, влажном грунте.
- Перед запуском двигателя убедитесь, что машина не повреждена и пригодна к работе. Принимайте повышенные меры безопасности при работе на склонах.
- Если забился снегоотводящий желоб, остановите двигатель, и прочистите его при помощи палки.

Никогда не засовывайте руку в снегоотводящий желоб при работающем двигателе, это может привести к серьезной травме.

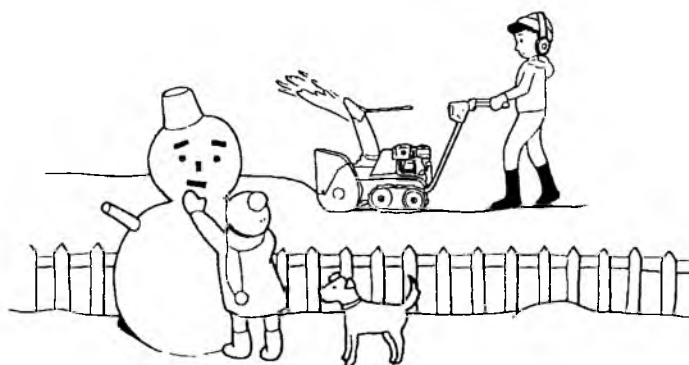

---

### **⚠ ПРЕДОСТЕРЕЖЕНИЕ**

- Запрещается запускать двигатель в закрытых и небольших по объему помещениях. Отработавшие газы содержат токсичный оксид углерода, вдыхание которого может вызвать потерю сознания и привести к смерти.
- При работе двигателя глушитель нагревается до высокой температуры и остается горячим еще некоторое время после остановки двигателя. Будьте осторожны, не дотрагивайтесь до горячего глушителя. Перед постановкой машины на хранение в помещении, дайте двигателю остыть.
- Перед запуском двигателя всегда производите контрольный осмотр машины (страница 20 - 22). Так вы можете предотвратить аварию или повреждение оборудования.  
Перед поднятием кожухов, с целью проведения осмотра и обслуживания, остановите двигатель и дайте ему остыть.
- Тщательно проверьте место проведения работ при движении машины задним ходом или ее поднятием с целью осмотра днища.
- Для обеспечения безопасности окружающих не работайте на снегоуборочнике в темное время суток, если машина не укомплектована фонарями головного света.

#### **ПРИМЕЧАНИЕ:**

При работе с машиной крепко держите ручку и идите, не бегите. Носите подходящую зимнюю обувь, предотвращающую скольжение.





## 2. РАСПОЛОЖЕНИЕ НАКЛЕЕК С ПРЕДУПРЕЖДАЮЩИМИ НАДПИСЯМИ

[Модификации ETS, HT, HTS, HW, ET, EW, LW]

Надписи, содержащиеся на этих наклейках, предупреждают вас о потенциальной опасности серьезного травмирования. Внимательно прочтите текст на наклейках, а также замечания и предупреждения, которые приведены в данном «Руководстве».

Если предупреждающая наклейка отклеивается, или текст на ней стал трудночитаем, обратитесь к официальному дилеру компании Honda для ее замены.

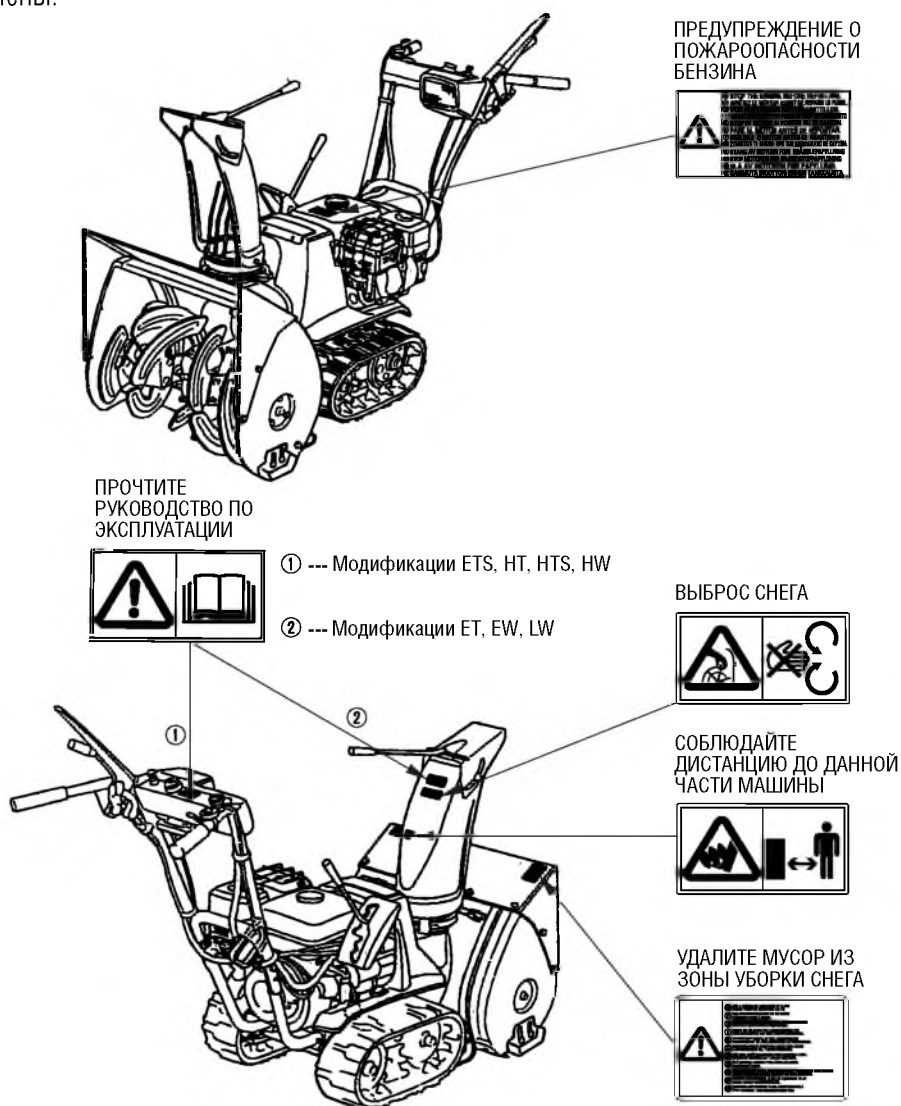

## Расположение сертификационной таблички и наклейки с данными по уровню шума

СЕРТИФИКАЦИОННАЯ ТАБЛИЧКА

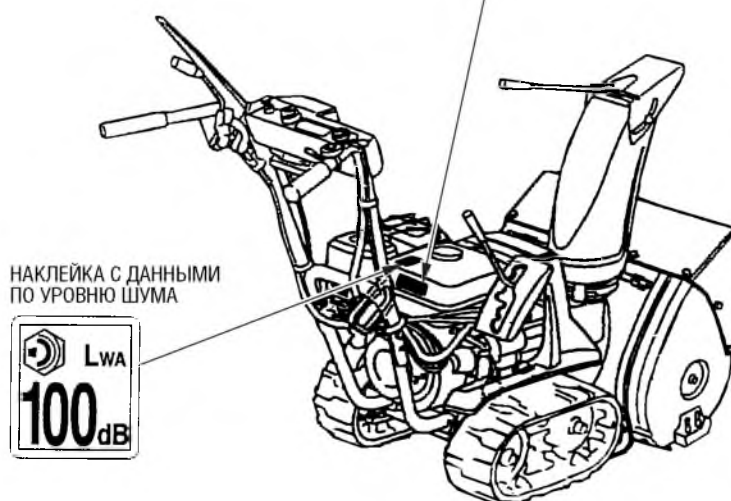
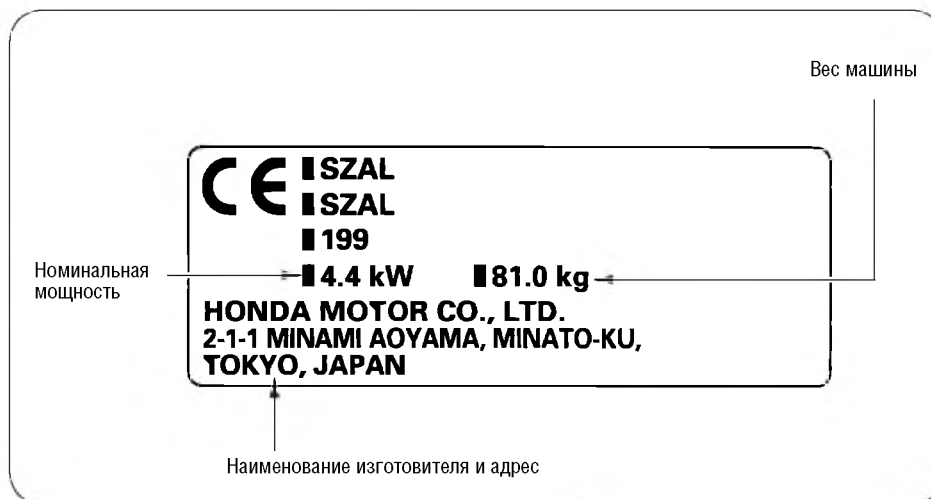

### 3. ОСНОВНЫЕ УЗЛЫ И ДЕТАЛИ СНЕГОУБОРОЧНИКА

#### МАШИНА НА ГУСЕНИЧНОМ ХОДУ (Модификация ETS)

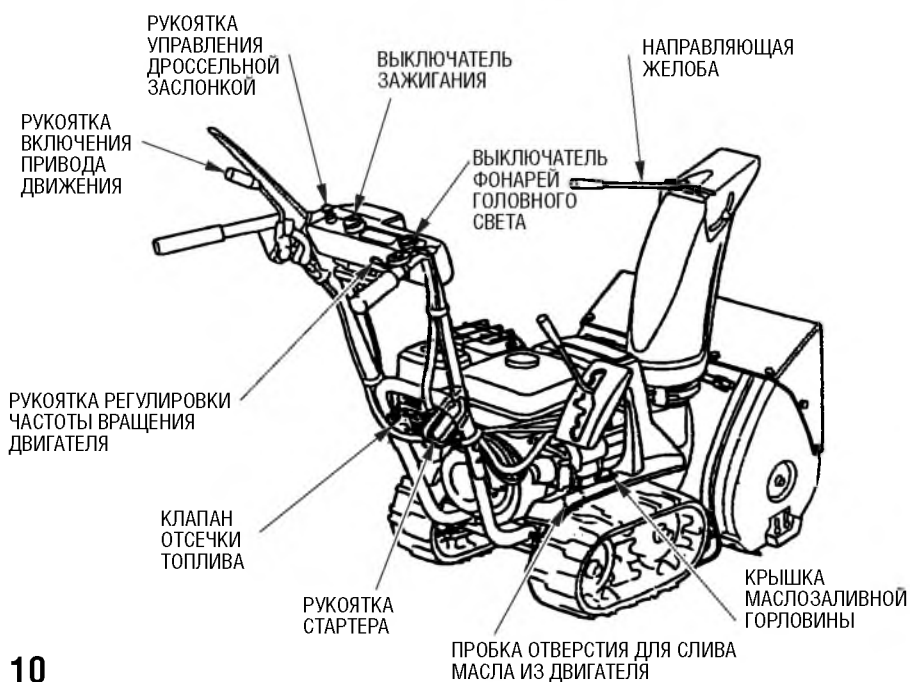
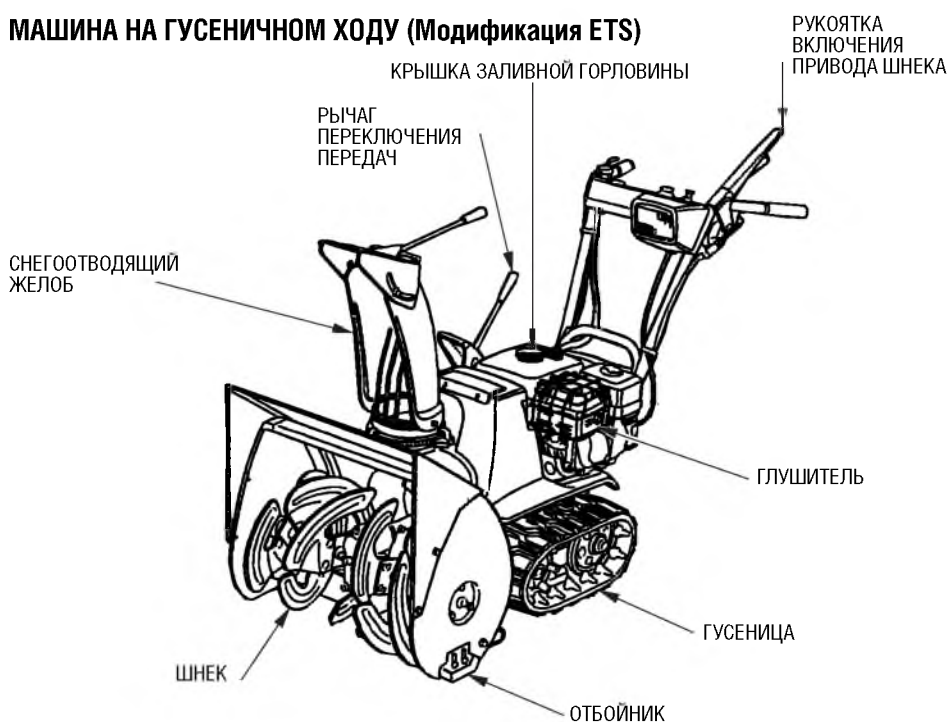

## МАШИНА НА КОЛЕСНОМ ХОДУ (Модификация LW)

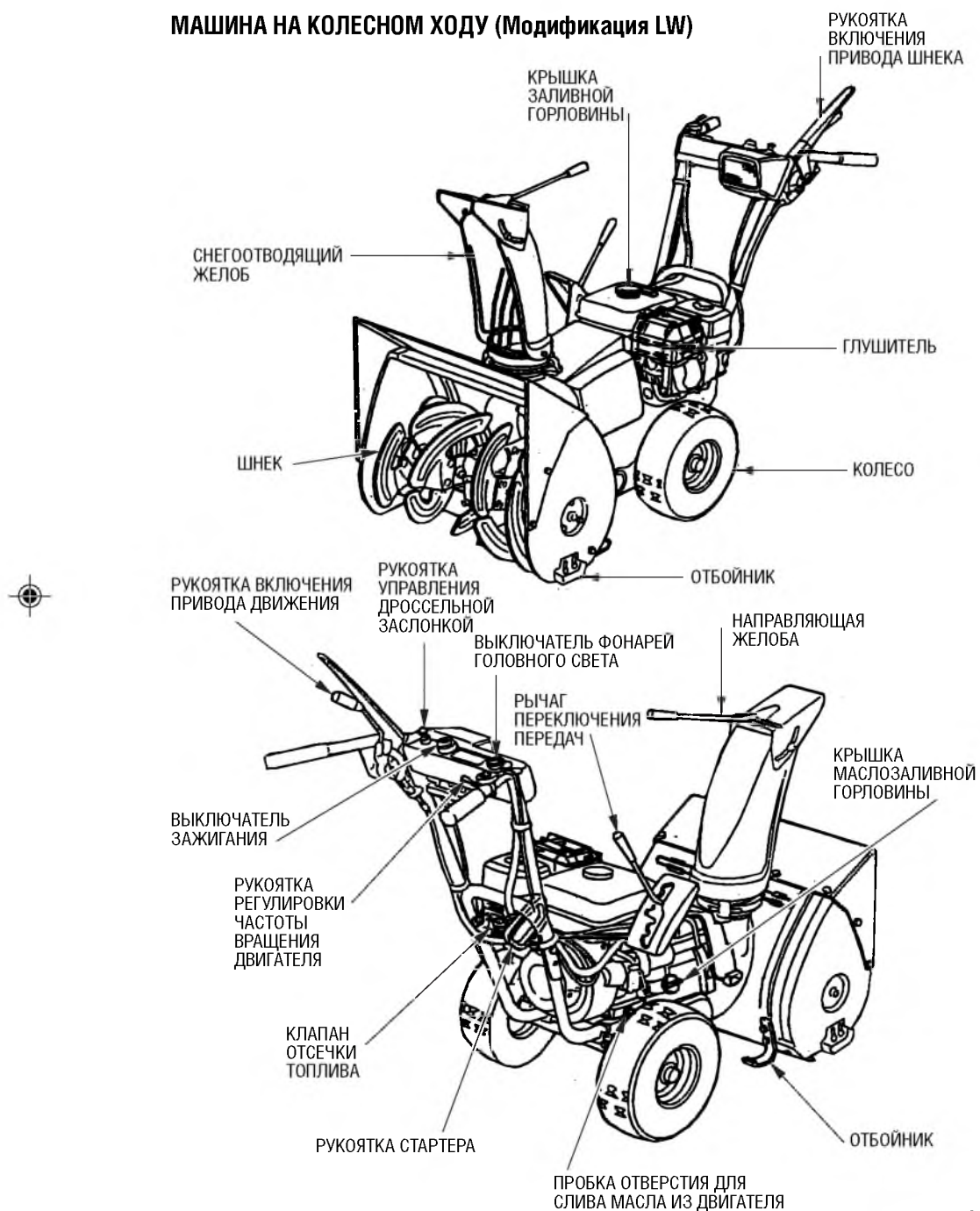

## 4. ОРГАНЫ УПРАВЛЕНИЯ

### Выключатель зажигания

Данный выключатель используется для включения системы зажигания перед запуском двигателя и для остановки двигателя.

(Модификации ET, EW, TC) (Модификации HT, LW, HW, TCS) (Модификации ETS, HTS)

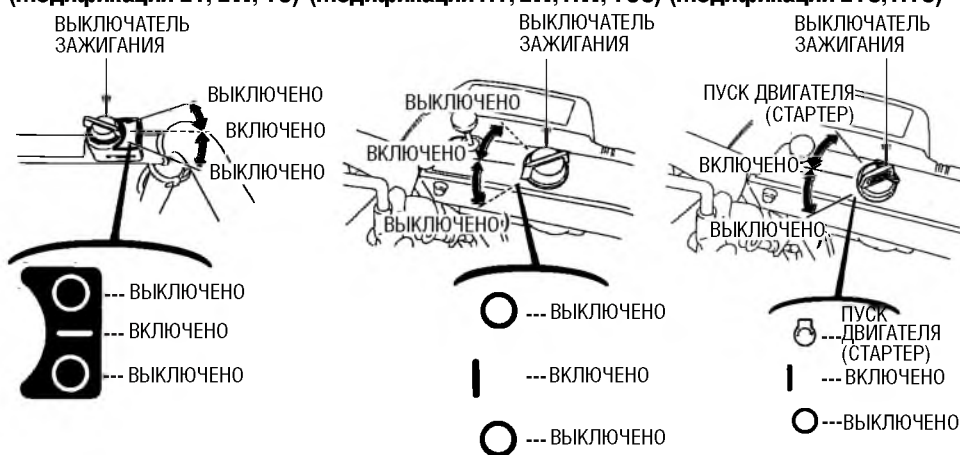

### Клапан отсечки топлива

Клапан отсечки топлива открывает и перекрывает топливопровод, идущий от топливного бака к карбюратору. Убедитесь, что переключатель клапана находится точно в положении ВКЛЮЧЕНО или ВЫКЛЮЧЕНО.

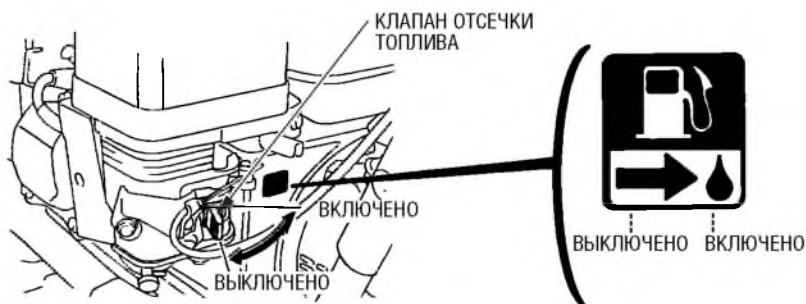

### **⚠ ПРЕДОСТЕРЕЖЕНИЕ**

Перед транспортировкой убедитесь, что клапан отсечки топлива находится в положении **ВЫКЛЮЧЕНО**, что предотвратит возможную утечку топлива. Пролившееся топливо или его пары могут привести к возгоранию.

---

**Кнопка включения стартера, питающегося от сети переменного тока (модификация TCS)**

Нажмите на данную кнопку для включения электрического стартера.

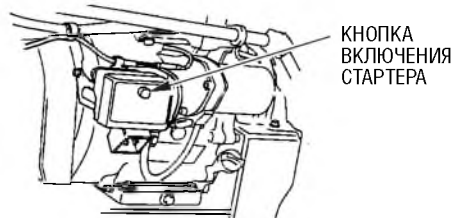

**Рукоятка управления дроссельной заслонкой**

При запуске холодного двигателя прикройте дроссельную заслонку.

**(Модификации ET, EW)**

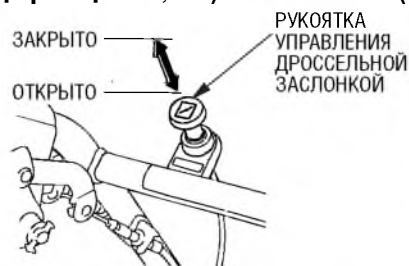

**(Модификации HT, LW, HW)**



**(Модификации ETS, HTS)**

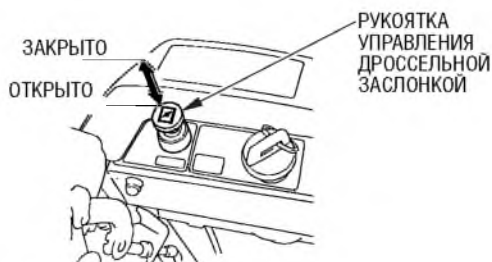

**(Модификации TC, TCS)**

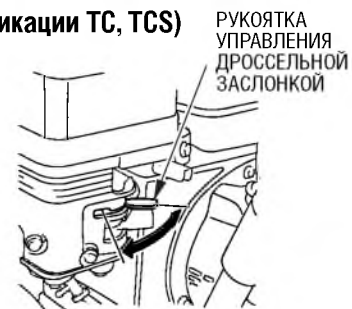

**Рукоятка стартера**

Для запуска двигателя, потяните за рукоятку стартера.

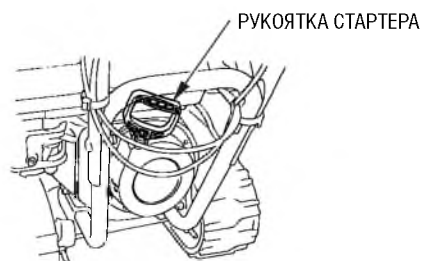

## Рукоятка управления частотой вращения двигателя

Для регулировки частоты вращения двигателя пользуйтесь данной рукояткой. При обычных условиях эксплуатации устанавливайте в положение «FAST» (высокая частота вращения).

### (Модификации HT, HTS, HW, TC, TCS)

ВЫСОКАЯ ЧАСТОТА  
ВРАЩЕНИЯ ВАЛА  
ДВИГАТЕЛЯ

НИЗКАЯ ЧАСТОТА  
ВРАЩЕНИЯ ВАЛА  
ДВИГАТЕЛЯ

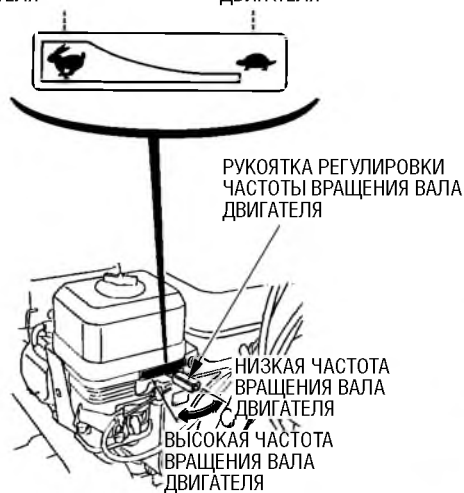

### (Модификации ET, ETS, EW, LW)

ВЫСОКАЯ ЧАСТОТА  
ВРАЩЕНИЯ ВАЛА  
ДВИГАТЕЛЯ

НИЗКАЯ ЧАСТОТА  
ВРАЩЕНИЯ ВАЛА  
ДВИГАТЕЛЯ

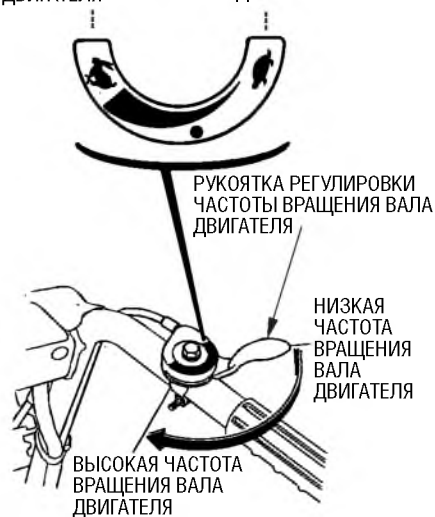

## Рычаг переключения передач

Используйте данный рычаг для выбора скорости или направления движения.

- (1): НИЗКАЯ СКОРОСТЬ
- (2): ВЫСОКАЯ СКОРОСТЬ
- (3): НЕЙТРАЛЬ
- (4): ЗАДНИЙ ХОД



## Направляющая желоба

Направляющая желоба управляет направлением и углом выброса снега.

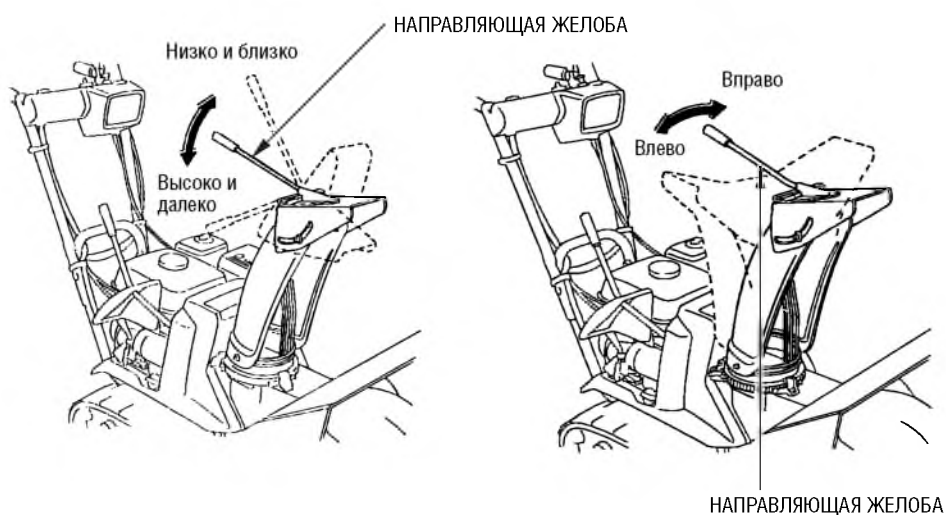

## Рукоятка включения привода движения

Используйте эту рукоятку для включения или отключения привода движения.

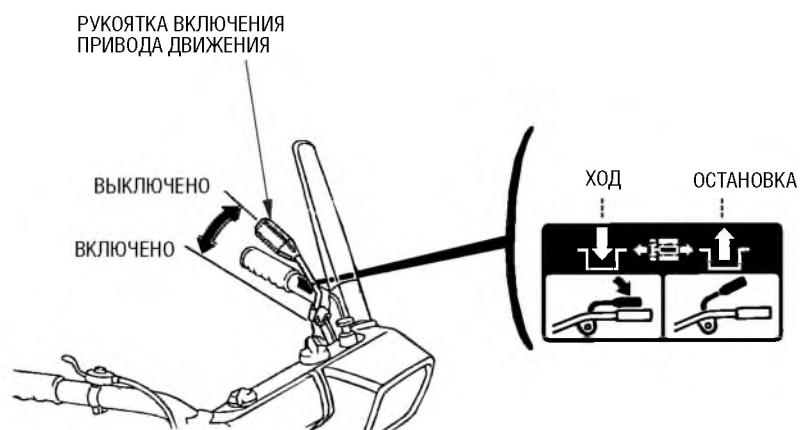



### Палка для прочистки снегоотводящего желоба (Модификации ETS, HTS, ET, HT, EW, LW, HW)

Если забился снегоотводящий желоб или механизм отбрасывания снега, остановите двигатель и используйте для прочистки данную палку. После завершения прочистки сотрите с нее снег и установите в держатели.

#### **⚠ ПРЕДОСТЕРЕЖЕНИЕ**

Перед удалением застрявшего снега, убедитесь, что двигатель остановлен, и все вращающиеся части остановились. Снимите свечной наконечник со свечи зажигания.



### Выключатель фонарей головного света (Модификации ETS, HTS, HT, HW, TCS)

Данным выключателем можно включить и выключить фонари головного света, ближний и дальний свет.

Для включения фонарей необходимо запустить двигатель. При заглушенном двигателе фонари включить невозможно.

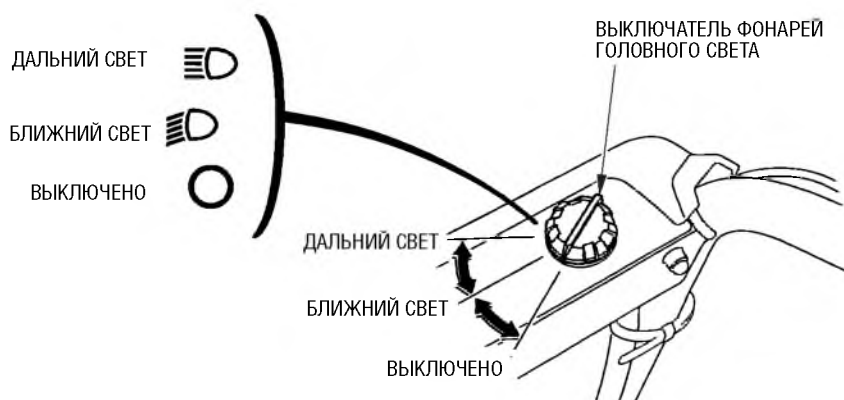

### Рукоятка включения привода шнека

Поджатие рукоятки включения привода шнека так же приводит в работу привод движения. Одновременно с началом движения машины начинает работать механизм отбрасывания снега. Отпускание рукоятки включения привода шнека останавливает движение машины и работу механизма отбрасывания снега.

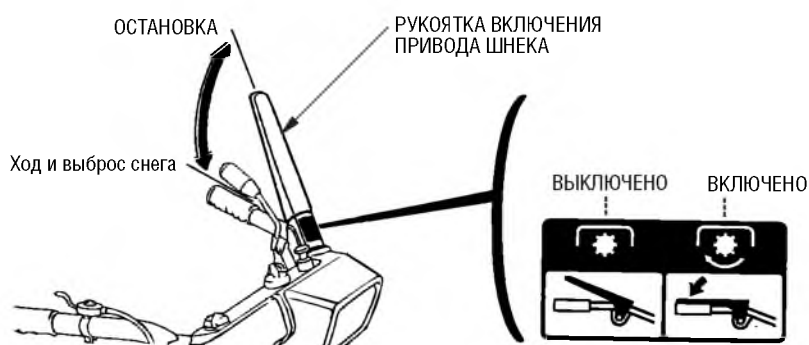

### Болт регулировки положения рамы машины (только для модификации на гусеничном ходу)

Используйте болт для регулировки положения рамы машины по отношению к гусеничному движителю.

Поднимите или опустите раму машины в желаемое положение. (См. стр. 30)

- НИЗКОЕ : Твердый снег или чистовой проход
- СРЕДНЕЕ : Обычные условия работы
- ВЫСОКОЕ : Глубокий снег или транспортировочный режим.

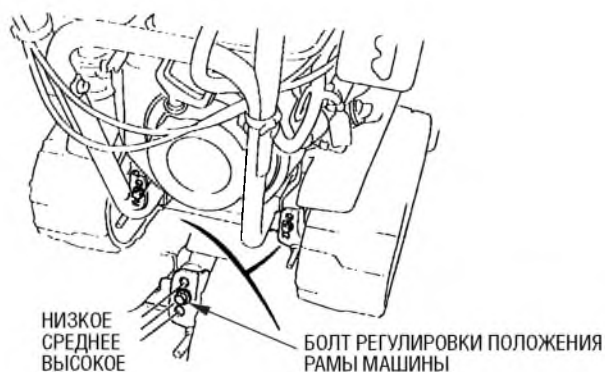

---

### Болт регулировки высоты ручки

Для удобства пользования оператором ручки могут быть поставлены в высокое, низкое или среднее положение. Для изменения высоты ручек выньте правый и левый болты, совместите отверстия, отрегулировав высоту ручки на желаемую величину и установите болты. Затяните гайки.

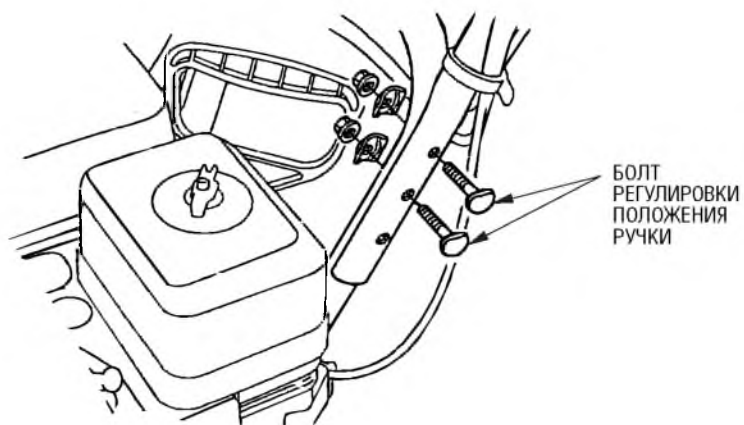

### Скребок и отбойник

Отрегулируйте положение отбойника и скребка на соответствующий вашим условиям уборки снега зазор между корпусом шнека и землей. (См. стр. 30)

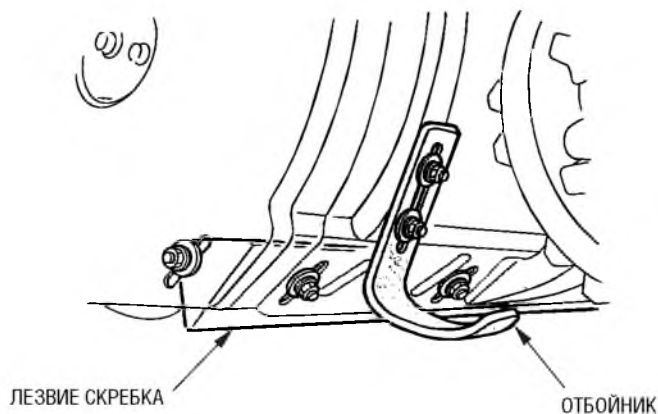

---

### Отбойник

Отрегулируйте положение отбойника и скребка в соответствии с условиями покрытия, с которого производится уборка снега. Для регулировки высоты шнека над поверхностью земли используйте отбойник, для ровного снятия снега регулируйте высоту скребка (См. стр. 31).

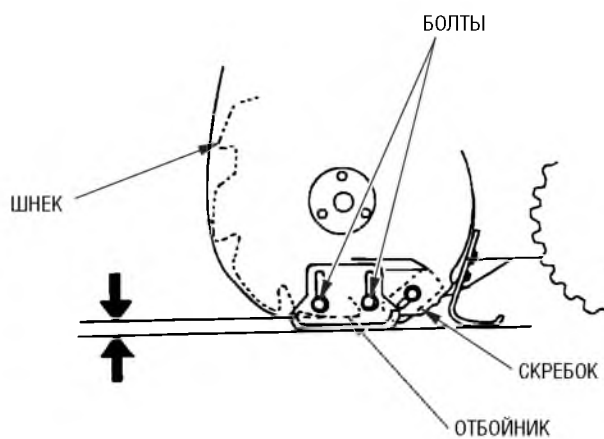

## **5. КОНТРОЛЬНЫЙ ОСМОТР ПЕРЕД НАЧАЛОМ РАБОТЫ**

При остановленном двигателе проверьте уровень масла в картере двигателя.

### **⚠ ПРЕДОСТЕРЕЖЕНИЕ**

**Во избежание внезапного включения двигателя во время проведения контрольного осмотра, предварительно выньте ключ зажигания и снимите свечной наконечник со свечи зажигания.**

#### **Уровень топлива в баке**

##### **Проверка:**

Отверните крышку топливозаливной горловины. Проверьте уровень топлива в баке.

**ЕМКОСТЬ ТОПЛИВНОГО БАКА: 3,5 л**



Используйте автомобильный бензин (предпочтение отдавайте неэтилированному или слабоэтилированному, это уменьшает отложения в камере сгорания).

Запрещается эксплуатировать двигатель на смеси бензина с маслом или на загрязненном бензине. Не допускайте попадания в топливный бак грязи, пыли или воды.

После заправки плотно затяните крышку заливной горловины.

## **⚠ ПРЕДОСТЕРЕЖЕНИЕ**

- Бензин является легковоспламеняющимся веществом и при определенных условиях взрывоопасен.
- Заправку топливом следует производить на открытом воздухе или в хорошо проветриваемых помещениях при остановленном двигателе.  
Запрещается курить или допускать открытое пламя и искрящие предметы в местах заправки топливом, а также в местах хранения емкостей с бензином.
- Избегайте переполнения топливного бака (в заливной горловине топливо должно отсутствовать). После заправки топливного бака проверьте, чтобы крышка заливной горловины была закрыта должным образом.
- Будьте осторожны, чтобы не пролить бензин при заправке топливного бака. Пролитое топливо или его пары могут воспламениться. В случае пролива вытрите насухо брызги и подтеки топлива, прежде чем пускать двигатель.
- Избегайте частых или продолжительных контактов кожи с бензином, не вдыхайте пары бензина. **ХРАНИТЕ БЕНЗИН В МЕСТАХ, НЕДОСТУПНЫХ ДЛЯ ДЕТЕЙ.**

### **ПРЕДУПРЕЖДЕНИЕ:**

**Не допускайте попадания снега в топливный бак. Наличие воды в топливной системе может вызвать остановку двигателя и затрудненный запуск.**

### **ТОПЛИВО, СОДЕРЖАЩЕЕ СПИРТ**

Если вы решили эксплуатировать двигатель на бензине, содержащем спирт, то убедитесь в том, что октановое число этого топлива не ниже значения, рекомендованного компанией Honda. Существует два вида спиртосодержащего бензина. Один из них содержит в своем составе этиловый, а другой – метиловый спирт. Запрещается использовать бензин, содержащий более 10 % этанола. Не применяйте бензин, содержащий метанол (древесный спирт), если в его составе отсутствуют растворители и ингибиторы, снижающие коррозионную активность метанола. Запрещается использовать бензин, содержащий более 5 % метанола, даже если в его составе присутствуют растворители и ингибиторы коррозии.

### **ПРИМЕЧАНИЕ:**

- Повреждения топливной системы или проблемы в работе двигателя, возникшие из-за применения топлива, содержащего спирты, не покрывается гарантией изготовителя. Компания Honda не может поддерживать практику применения топлива, содержащего метиловый спирт, так как до конца еще не установлена возможность его применения.
- Прежде чем приобретать топливо на незнакомой заправочной станции, постарайтесь выяснить, не содержит ли оно спирт. Если бензин содержит спирт, то узнайте вид спирта и его концентрацию в топливе. Если вы заметили признаки нарушения нормальной работы двигателя при использовании бензина, который содержит или может по вашему мнению содержать спирт, то прекратите эксплуатировать двигатель на этом топливе и используйте только бензин, который гарантированно не содержит спирт.

## Уровень масла в картере двигателя

### Проверка:

Расположите снегоуборочник на горизонтальной площадке, выньте крышку маслозаливной горловины, сотрите масло со щупа.

Вставьте щуп в маслозаливную горловину, но не вкручивайте его. Выньте щуп и проверьте уровень масла.

При низком уровне масла долейте рекомендуемое моторное масло до верхней отметки.

МАСЛОЗАЛИВНАЯ ГОРЛОВИНА

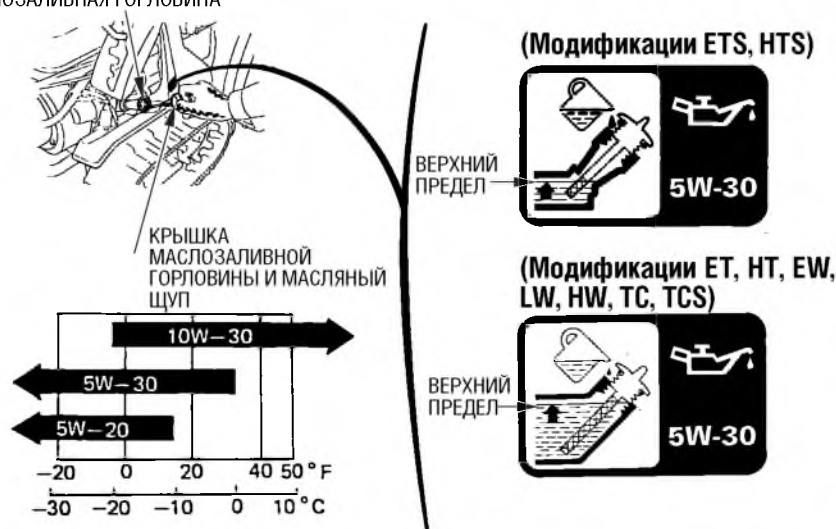

ЕМКОСТЬ КАРТЕРА: 0.60 л

РЕКОМЕНДУЕМОЕ МОТОРНОЕ МАСЛО:

Используйте моторные масла класса «Премиум», содержащие моющие присадки. Данные масла должны соответствовать или превышать требования по классификации API SG, SF (моторные масла, удовлетворяющие данным классам качества, содержат соответствующую маркировку на упаковке). Выберите масло по вязкости, соответствующее средней температуре эксплуатации снегоуборочника в вашем регионе (см. график, приведенный выше). Рекомендуется эксплуатировать двигатель на моторном масле с вязкостью SAE 5W-30, которое подходит для любой температуры окружающего воздуха.

### ПРЕДУПРЕЖДЕНИЕ:

- Моторное масло в значительной степени влияет на эксплуатационные характеристики двигателя и является основным фактором, определяющим его ресурс. Не рекомендуется применять масла не содержащие моющие присадки, и масла для двухтактных двигателей, так как они не обладают необходимыми смазывающими свойствами.
- Эксплуатация двигателя при недостаточном уровне моторного масла может привести к серьезным повреждениям деталей двигателя.

## 6. ПУСК ДВИГАТЕЛЯ

### **⚠ ПРЕДОСТЕРЕЖЕНИЕ**

Запрещается запускать двигатель в закрытых и небольших по объему помещениях. Отработавшие газы содержат токсичный оксид углерода, вдыхание которого может вызвать потерю сознания и привести к смерти.

1. Поверните выключатель зажигания в положение ВКЛЮЧЕНО.

(Модификации  
ET, EW, TC)

ВЫКЛЮЧАТЕЛЬ ЗАЖИГАНИЯ

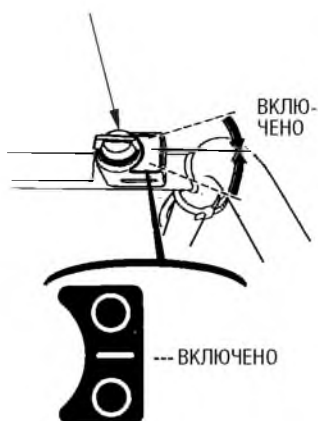

(Модификации  
HT, LW, HW, TCS)

ВЫКЛЮЧАТЕЛЬ ЗАЖИГАНИЯ



(Модификации  
ETS, HTS)

ВЫКЛЮЧАТЕЛЬ ЗАЖИГАНИЯ



2. Поверните клапан отсечки топлива в положение ВКЛЮЧЕНО. Убедитесь, что кран слива топлива полностью закрыт.

КЛАПАН ОТСЕЧКИ ТОПЛИВА

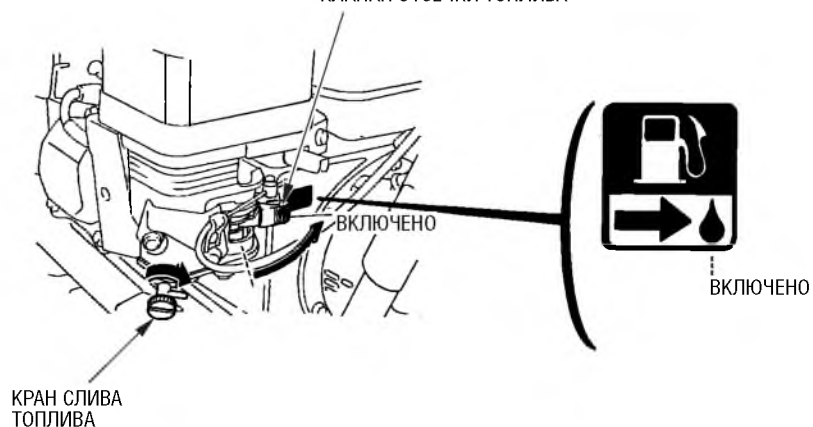



3. В холодную погоду и при запуске холодного двигателя переведите рукоятку управления дроссельной заслонкой в положение ЗАКРЫТО.

**(Модификации  
ET, EW)**

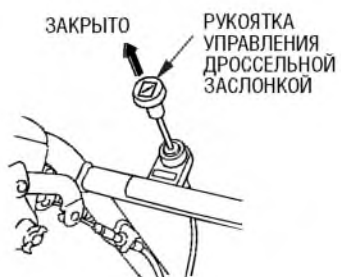

**(Модификации  
HT, LW, HW)**



**(Модификации  
ETS, HTS)**



**(Модификации  
TC, TCS)**



**[Стартер с питанием от сети переменного тока] (Модификация TCS)**

4. Подсоедините штыревую часть разъема провода к блоку выключателей, а гнездовую к заземленному источнику питания переменным током напряжением 120 В.

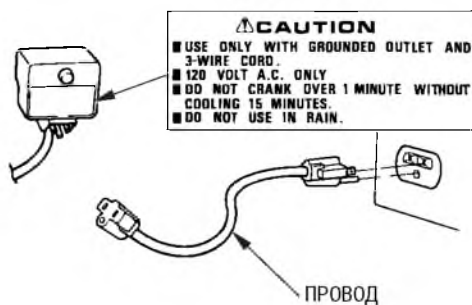

### **⚠ ПРЕДОСТЕРЕЖЕНИЕ**

- Для снижения вероятности поражения электрическим током всегда используйте трехпроводный провод питания, рассчитанный на ток не менее 15 А. Проверьте качество заземления источника переменного тока.
- Не производите подсоединение или отсоединение провода питания мокрыми руками.
- При отсоединении провода питания от блока выключателей или источника питания держите его за корпус разъема (вилку). Не тяните за провод.

5. Нажмите и удерживайте кнопку стартера до запуска двигателя.

#### **ПРЕДУПРЕЖДЕНИЕ:**

- Если двигатель не заводится, не удерживайте кнопку включения стартера более 1 минуты. Если двигатель не завелся, отпустите кнопку и дайте стартеру остыть 15 минут перед следующим включением.
- Во избежание серьезного повреждения двигателя никогда не включайте стартер при работающем двигателе.
- После запуска двигателя отсоедините провод сперва от источника питания, а потом от блока выключателей.

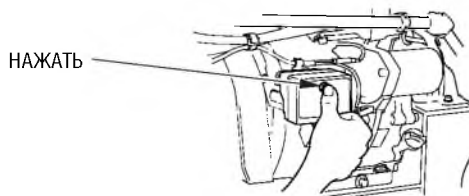

#### **[ТОЛЬКО ДЛЯ МОДИФИКАЦИЙ С РУЧНЫМ ЗАПУСКОМ]**

6. Потяните слегка рукоятку стартера, когда начнете чувствовать сопротивление, потяните резко.

#### **ПРЕДУПРЕЖДЕНИЕ:**

- Во избежание повреждения стартера не отпускайте рукоятку, а возвращайте ее обратно плавно.
- Не тяните за рукоятку стартера при работающем двигателе, возможны значительные повреждения.

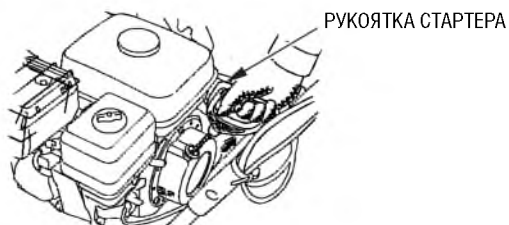

7. Дайте двигателю прогреться несколько минут. Если рукоятка управления дроссельной заслонкой переводилась в положение ЗАКРЫТО, то по мере прогрева двигателя утапливайте ее до положения ОТКРЫТО.

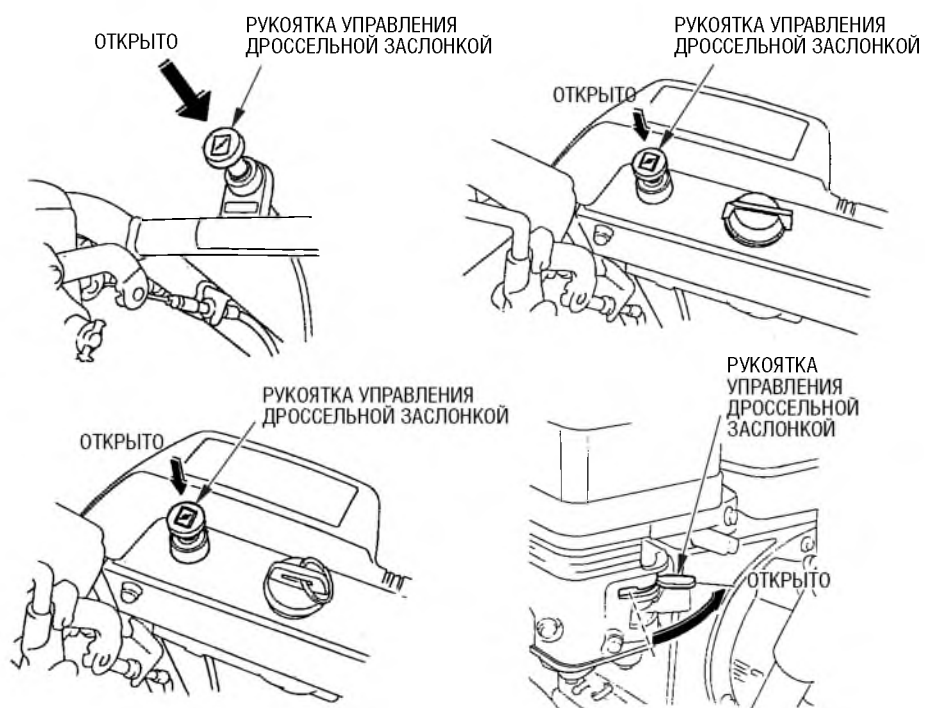

**[Пуск машин, оборудованных электростартерами постоянного тока]  
(Модификации ETS, HTS)**

1. Поверните выключатель зажигания в положение ВКЛЮЧЕНО.

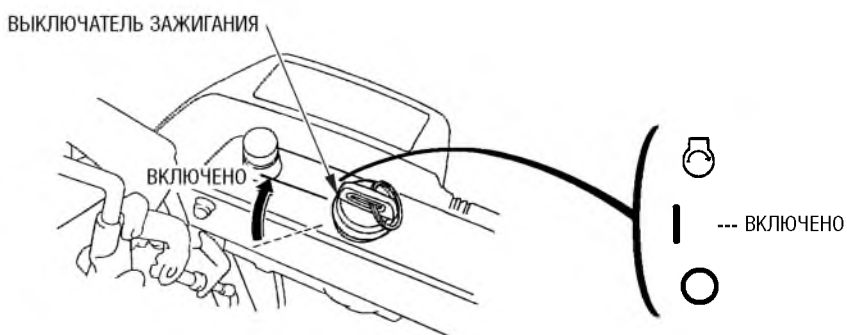

2. Поверните клапан отсечки топлива в положение ВКЛЮЧЕНО. Убедитесь, что кран слива топлива полностью закрыт.

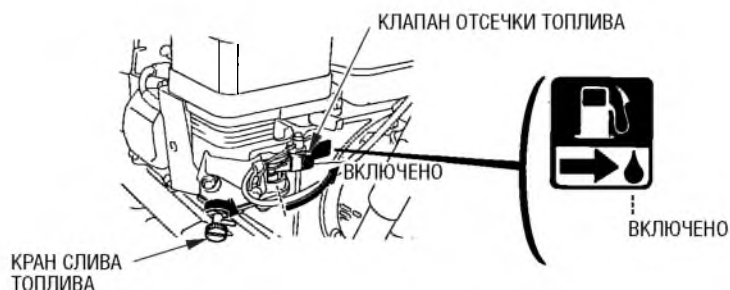

3. В холодную погоду и при запуске холодного двигателя переведите рукоятку управления дроссельной заслонкой в положение ЗАКРЫТО.



4. Поверните выключатель зажигания в положение ПУСК ДВИГАТЕЛЯ и удерживайте его до запуска двигателя.

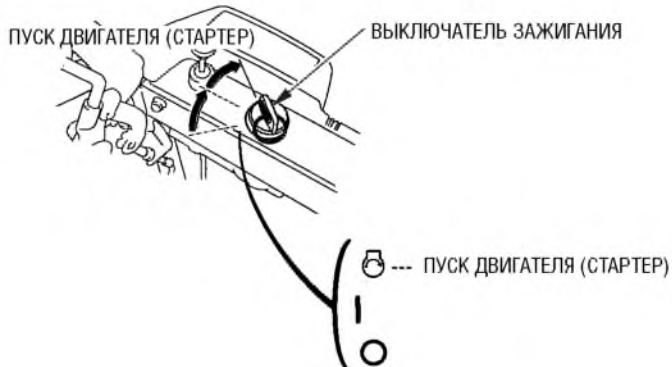

**ПРИМЕЧАНИЕ:**

При падении скорости прокрутки стартера по прошествии определенного периода времени, загорится индикатор аккумуляторной батареи, говорящий о необходимости ее подзарядки.

- 
5. Поверните выключатель зажигания в положение ПУСК ДВИГАТЕЛЯ и отпустите его после того как двигатель запустится. Выключатель самостоятельно вернется в положение ВКЛЮЧЕНО.

**ПРЕДУПРЕЖДЕНИЕ:**

**Если двигатель не запустится в течение пяти секунд, подождите около десяти секунд и повторите попытку.**



6. Дайте двигателю прогреться несколько минут. Если рукоятка управления дроссельной заслонкой переводилась в положение ЗАКРЫТО, то по мере прогрева двигателя утапливайте ее до положения ОТКРЫТО.

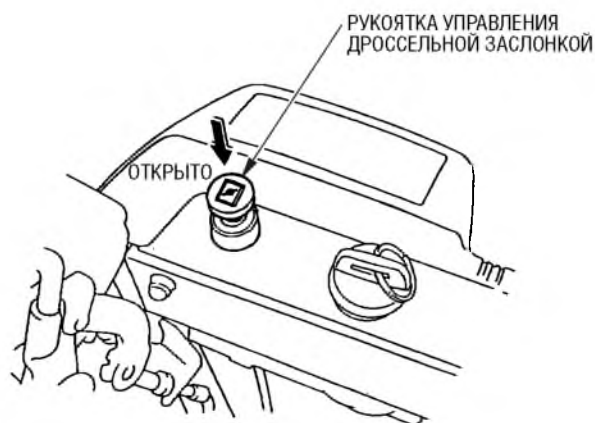

---

### **Особенности эксплуатации снегоборочника на большой высоте над уровнем моря**

На большой высоте над уровнем моря топливовоздушная смесь, поступающая в двигатель, будет переобогащенной. Мощность двигателя снизится, а расход топлива возрастет. Из-за переобогащенной смеси загрязняются свечи зажигания, что приводит к затрудненному пуску двигателя.

Двигатель можно адаптировать к большой высоте над уровнем моря путем специальной модернизации карбюратора. Если вы постоянно эксплуатируете снегоборочник на высоте более 1500 метров (5000 футов), обратитесь к дилеру для проведения соответствующих работ.

Даже с модернизированным карбюратором мощность двигателя будет падать на 3,5% каждые 300 метров (1000 футов) увеличения высоты. Если карбюратор не подвергать модернизации, то влияние высоты над уровнем моря на развиваемую двигателем мощность будет еще сильнее.

#### **ПРЕДУПРЕЖДЕНИЕ:**

**После модернизации карбюратора для работы на большой высоте топливовоздушная смесь будет слишком бедной для обычных условий работы. При этом работа на высотах менее 1500 метров (5000 футов) может вызывать перегрев двигателя и привести к серьезному его повреждению. Для использования машины на малых высотах вам снова придется обратиться к дилеру для проведения работ по восстановлению штатных настроек карбюратора.**



## 7. РАБОТА НА СНЕГОУБОРОЧНИКЕ

### Скребок и отбойник

Отрегулируйте положение отбойника и скребка.

#### **⚠ ПРЕДОСТЕРЕЖЕНИЕ**

**Перед регулировкой положения отбойника и скребка убедитесь, что двигатель заглушен и со свечи зажигания снят свечной наконечник.**

Отбойник и скребок имеют три положения. Выберите положение, соответствующее условиям, приведенным в таблице.

**ПРИМЕЧАНИЕ:** Регулировка должна быть одинаковой со всех сторон.

После регулировки убедитесь, что болты и гайки надежно затянуты.

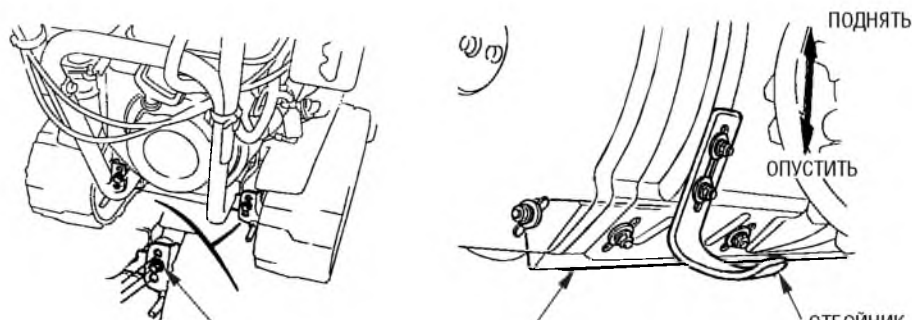

БОЛТ РЕГУЛИРОВКИ ВЫСОТЫ ПОЛОЖЕНИЯ РАМЫ  
(Только для машин на гусеничном ходу)

ЛЕЗВИЕ СКРЕБКА

ОТБойНИК

Выполняемые работы	БОЛТ РЕГУЛИРОВКИ ВЫСОТЫ РАМЫ МАШИНЫ (Только для машин на гусеничном ходу)	Скребок	Отбойник	
Обычные условия работы	СРЕДНЕЕ	Среднее положение	Среднее положение	
Чистка замерзшего, слежавшегося снега	ВЕРХНЕЕ	Верхнее положение	Верхнее положение	
Чистка снега, покрывающего негладкую поверхность	НИЖНЕЕ	Верхнее положение	Нижнее положение	

## Отбойник

Отрегулируйте положение отбойника на соответствующий вашим условиям уборки снега зазор между корпусом шнека и землей.

### **⚠ ПРЕДОСТЕРЕЖЕНИЕ**

**Во избежание внезапного запуска двигателя поверните выключатель зажигания в положение ВЫКЛЮЧЕНО и снимите со свечи свечной наконечник.**

1. Поставьте снегоуборочник на горизонтальную поверхность, установите педаль регулировки высоты в среднее положение.
2. Ослабьте болты и отрегулируйте положение отбойника и скребка в соответствии с условиями покрытия, с которого происходит уборка снега.

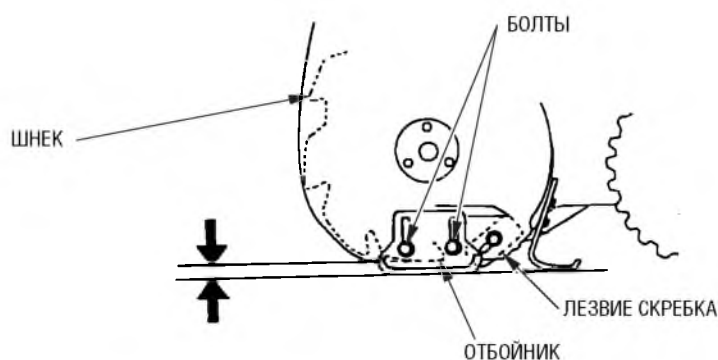

Для работы машины на неровных поверхностях максимально опустите отбойник с целью получения наибольшего зазора между скребком и поверхностью.

#### **Зазор, установленный на заводе:**

**На скребке:** 3,0-7,0мм (0,12-0,28 дюйма)

**На шнеке:** 8,0-12,0 мм (0,31-0,47 дюйма)

#### **ПРИМЕЧАНИЕ:**

- Регулировка должна быть одинаковой с обеих сторон.
- Убедитесь, что после регулировки затянули болты крепления отбойника и скребка.

#### **ПРЕДУПРЕЖДЕНИЕ:**

**Не допускается работа снегоуборочника на неровных поверхностях при установленном на уборку твердого снега или гладкую поверхность зазоре между шнеком и поверхностью.**

**Это может привести к повреждению механизма отбрасывания снега.**



## Работа на снегоуборочнике

1. Запустите двигатель согласно процедуре, описанной на странице 23.

### **⚠ ПРЕДОСТЕРЕЖЕНИЕ**

**Перед началом работы с данным оборудованием вы должны прочесть и понять ИНСТРУКЦИЮ ПО БЕЗОПАСНОЙ РАБОТЕ, приведенную на страницах с 3 по 7.**

2. При нормальных условиях работы переведите рукоятку регулировки частоты вращения двигателя в положение **ВЫСОКАЯ ЧАСТОТА ВРАЩЕНИЯ**.



3. Переведите в положение, соответствующее желаемому режиму движения, рычаг переключения скоростей.



### **ПРЕДУПРЕЖДЕНИЕ:**

- Перед переключением режимов движения убедитесь, что рычаг подключения привода движения выключен.
- Четко установите рычаг переключения скоростей в паз.
- При движении машины никогда не производите переключения режимов движения.

**ПРИМЕЧАНИЕ:** Работа на низкой скорости (1) рекомендуется для уборки глубокого или слежавшегося снега.

**(Скорость движения машины при максимальной частоте вращения двигателя)**

	С колесным движителем	
	Модификация HW	Модификации EW, LW
1	0,37 м/с	0,30 м/с
2	0,84 м/с	0,72 м/с
R	0,82 м/с	0,72 м/с

	С гусеничным движителем		
	Модификации HT, HTS	Модификации ET, ETS	Модификации TC, TCS
1	0,37 м/с	0,34 м/с	0,19 м/с
2	0,88 м/с	0,85 м/с	0,47 м/с
R	0,85 м/с	0,85 м/с	0,47 м/с

Размерность скорости указана метр/секунда

- Отрегулируйте направляющую желоба на требуемую дистанцию и угол выброса снега.

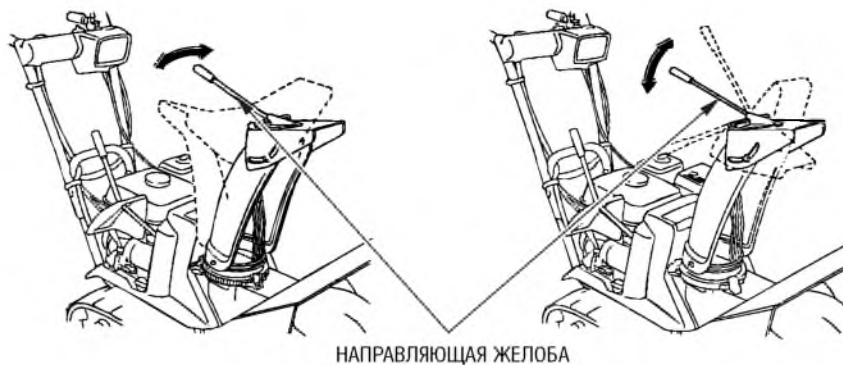

- При поджатии рукоятки включения привода шнека машина начнет движение и очистку снега.



6. Для перемещения с одного места на другое или для изменения направления движения используйте только рукоятку включения привода движения.



7. Для включения привода шнека, установите рычаг переключения передач в положение НЕЙТРАЛЬ, а затем подожмите рычаг включения привода шнека.

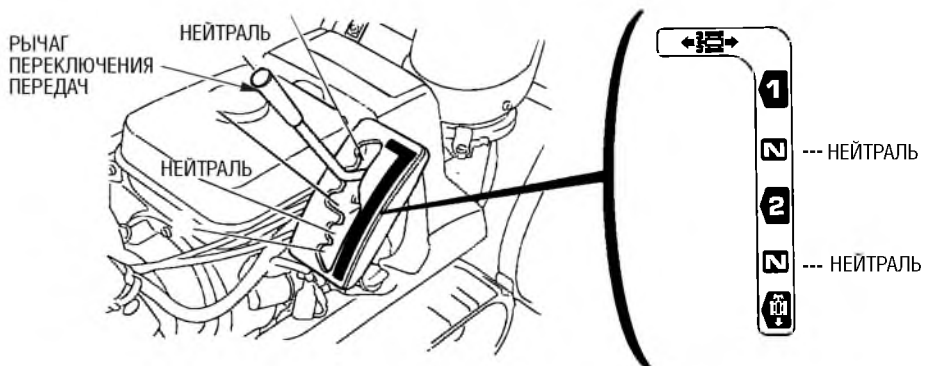

8. Для остановки машины уберите руку с рукоятки включения привода шнека.



### Чистка снега

Для большей эффективности производите чистку снега до того как он успел подтаять, замерзнуть и стать более твердым. Не снижайте частоту вращения вала двигателя под нагрузкой. Соблюдайте указанные ниже правила при чистке твердого или глубокого снега.

- Очистка снега узкими захватками.  
Уборку глубокого или слежавшегося снега производите на первой передаче узкими захватками, используя часть шнекового механизма.

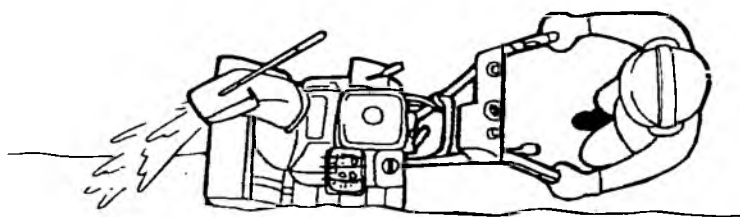

- Периодическая чистка  
Если двигатель глохнет при уборке глубокого или тяжелого снега, следуйте указанным ниже советам.
  1. Переведите рукоятку включения привода шнека в положение СТОП.
  2. Переведите рычаг переключения муфты реверса в нейтральное положение.
  3. Включите только привод шнека.
  4. Верните рукоятку включения привода шнека в положение СТОП после того, как двигатель набрал необходимую частоту вращения.
  5. Переведите рычаг муфты реверса в желаемое положение и подожмите рукоятку включения привода шнека.



- Чистка с переменным движением вперед-назад  
Если снег слишком твердый и машина стремится перепрыгнуть через него, оттяните ее назад и снова продвиньте вперед для постепенной уборки снега.

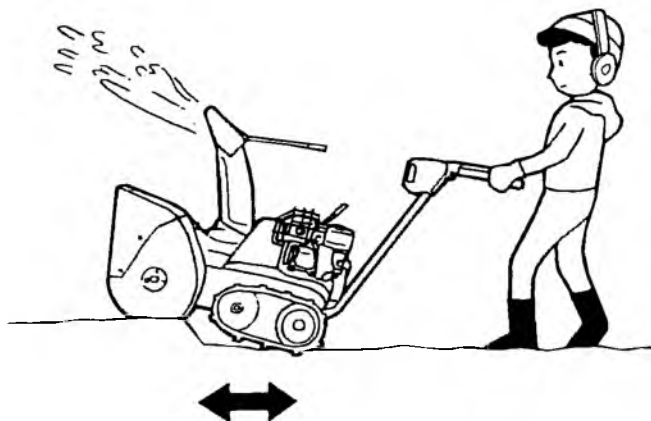

- Чистка в несколько заходов  
Если высота снежного покрова больше высоты шнекового механизма, уборку необходимо производить в несколько заходов по приведенной ниже методике.

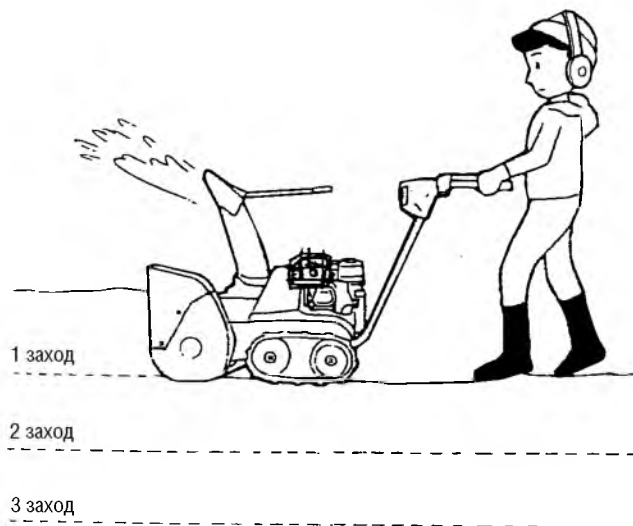

---

### **⚠ ПРЕДОСТЕРЕЖЕНИЕ**

- Направьте снегоотводящий желоб, чтобы снег не летел в оператора, окружающих людей, животных, в окна и на другие предметы. Не прикасайтесь к снегоотводящему желобу при работающем двигателе.
- Если забился снегоотводящий желоб, остановите двигатель и прочистите его при помощи палки для прочистки.
- Никогда не засовывайте руку в снегоотводящий желоб при работающем двигателе, это может привести к серьезной травме.
- Для перемещения с одного места на другое или для изменения направления движения используйте только рукоятку включения привода движения. В противном случае механизм отбрасывания снега будет вращаться, что может привести к повреждению оборудования или увечью оператора.

#### **ПРЕДУПРЕЖДЕНИЕ:**

- При движении машины никогда не производите переключения режимов движения.
- Перед переключением режимов движения убедитесь, что рычаг включения привода движения выключен.
- Четко установите рычаг переключения передач в паз, соответствующий выбранному режиму.  
Не допускайте его установку между пазами.



## 8. ОСТАНОВКА ДВИГАТЕЛЯ

- В случае аварийной остановки: поверните выключатель зажигания в положение ВЫКЛЮЧЕНО.

(Модификации  
ET, EW, TC)

ВЫКЛЮЧАТЕЛЬ ЗАЖИГАНИЯ

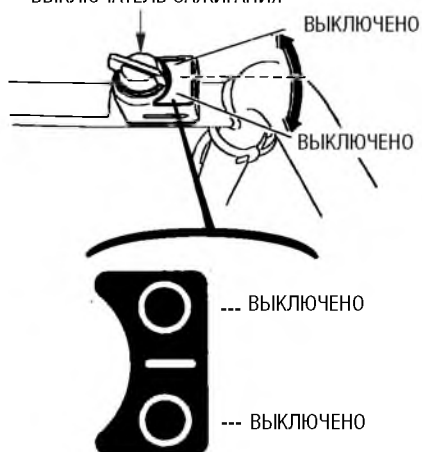

(Модификации  
ETS, HTS)

ВЫКЛЮЧАТЕЛЬ ЗАЖИГАНИЯ



(Модификации  
HT, LW, HW, TCS)

ВЫКЛЮЧАТЕЛЬ ЗАЖИГАНИЯ

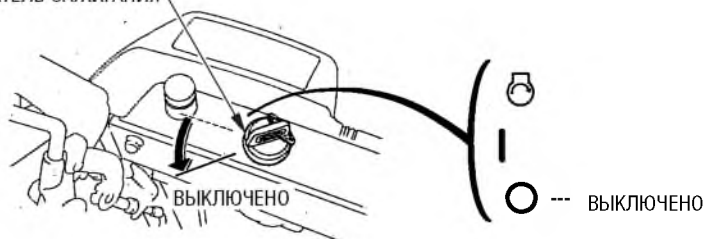

- Обычная последовательность:
  - (1) Отпустите рукоятку включения привода шнека.
  - (2) Переведите рычаг переключения передач в нейтральное положение.
  - (3) Переведите рычаг управления частотой вращения двигателя в положение НИЗКАЯ ЧАСТОТА ВРАЩЕНИЯ.
  - (4) Поверните выключатель зажигания в положение ВЫКЛЮЧЕНО и выньте ключ зажигания.
  - (5) Поверните клапан отсечки топлива в положение ВЫКЛЮЧЕНО.

## 9. ТЕХНИЧЕСКОЕ ОБСЛУЖИВАНИЕ

---

Периодические проверки и обслуживание помогут продлить срок службы вашего снегоуборочника, сохранив его в отличном рабочем состоянии. Процедура проверки и обслуживания указана на следующей странице.

### **⚠ ПРЕДУПРЕЖДЕНИЕ**

- Перед проведением проверки и обслуживания заглушите двигатель и отсоедините провод от свечи зажигания.
- Если двигатель должен работать, обеспечьте эффективную вентиляцию помещения. Отработавшие газы содержат токсичный оксид углерода, вдыхание которого может вызвать потерю сознания и привести к смерти.

### **ПРЕДУПРЕЖДЕНИЕ:**

- Во избежание переворачивания, перед проведением проверки и обслуживания установите снегоуборочник на горизонтальной площадке.
- Используйте только оригинальные запчасти фирмы Honda и их аналоги. Устанавливая запчасти, не имеющие должного качества, можно повредить снегоуборочник.





## Регламент технического обслуживания

ВИДЫ ТЕХНИЧЕСКОГО ОБСЛУЖИВАНИЯ (3)		Ежедневно перед началом работы	После первого месяца эксплуатации или через 20 мото-часов	Ежегодно		Через каждые 5 лет
				Перед началом работы	Перед постановкой на хранение	
ОПЕРАЦИИ ТЕХОБСЛУЖИВАНИЯ необходимо выполнять с указанной периодичностью по календарному времени эксплуатации или по наработке мото-часов, в зависимости от того, что наступит раньше.		Проверить уровень	○			
		Замена		○	○(1)	
Трансмиссионное масло		Проверить уровень			○(1)	
Уровень электролита в аккумуляторной батарее (если применимо)		Проверить уровень	○			
		Зарядка			○(1) (2)	○(1) (2)
Свеча зажигания		Проверка- регулировка			○(1)	
		Замена				○(250 мото-часов)
Отбойники корпуса шнека и скребок	Проверка- регулировка	○			○(1)	
Гусеницы	Проверка- регулировка				○(1)	
Колеса	Проверка				○	
Болты крепления шнека и лопаток	Проверка				○	
Болты, гайки, прочий крепеж	Проверка				○	
Топливный фильтр-отстойник	Очистка					○
Топливный бак и карбюратор	Слив топлива					○
Антикоррозионное масло	Нанести масло					○
Трос включения привода движения	Проверка-регулировка				○(1) (2)	
Тросс включения привода шнека	Проверка-регулировка				○(1) (2)	
Трос привода регулировки частоты вращения вала двигателя	Проверка-регулировка				○(1) (2)	
Частота холостого хода	Проверка-регулировка				○(2)	
Зазор в механизме привода клапанов	Проверка-регулировка				○(2)	
Камера сгорания	Очистка	После 250 мото-часов				
Топливный бак и фильтр	Очистка					
Топливопровод	Проверка	Через каждые 2 года (Заменить при необходимости) (2)				

### ПРИМЕЧАНИЕ:

- (1) При тяжелых условиях эксплуатации данные части могут требовать более частой проверки и замены.
- (2) Обслуживание по указанным выше пунктам необходимо производить на сервисной станции дилера, если у вас нет надлежащего инструмента и технически грамотного специалиста. Описание выполнения операций технического обслуживания приведено в РУКОВОДСТВЕ ПО ТЕХНИЧЕСКОМУ ОБСЛУЖИВАНИЮ И РЕМОНТУ.
- (3) Если снегоуборочник используется для профессиональных или коммерческих целей, то для точного определения времени технического обслуживания необходимо вести учет отработанных мото-часов.

## Инструмент

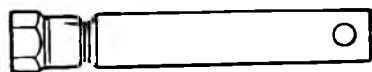

СВЕЧНОЙ КЛЮЧ



РУКОЯТКА КЛЮЧА

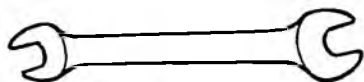

ГАЕЧНЫЙ КЛЮЧ 10x12 мм

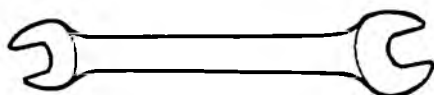

ГАЕЧНЫЙ КЛЮЧ 10x14 мм

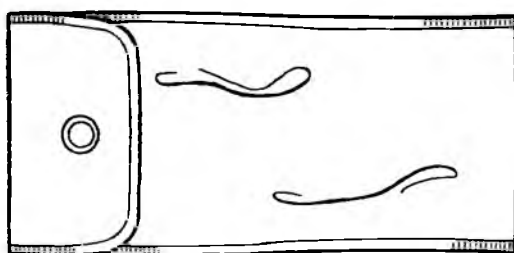

СУМКА ДЛЯ ИНСТРУМЕНТОВ

КОМПЛЕКТ ЗАПАСНЫХ КРЕМЕЖНЫХ ЭЛЕМЕНТОВ ДЛЯ ШНЕКА



ДВА БОЛТА 6 X 35 мм

ДВЕ САМОКОНТРЯЩИЕСЯ ГАЙКИ  
ДЛЯ БОЛТА ДИАМЕТРОМ 6 мм

## Замена моторного масла

Если моторное масло грязное, то более интенсивно будет происходить износ двигателя. Замену моторного масла производите через указанные интервалы. Поддерживайте уровень масла на должном уровне.

**ИНТЕРВАЛ ЗАМЕНЫ МОТОРНОГО МАСЛА:** Ежегодно перед началом работы.

**РЕКОМЕНДУЕМОЕ МАСЛО:** Используйте масло классом качества не ниже API SG, SF, вязкостью по SAE 5W-30

**ЕМКОСТЬ МАСЛЯНОГО КАРТЕРА:** 0.60 л

### Порядок замены масла:

1. Выньте масляный щуп и выверните сливную пробку.  
Слейте моторное масло, пока двигатель еще не остыл (это обеспечит быстрый и полный слив масла).
2. Установите сливную пробку.

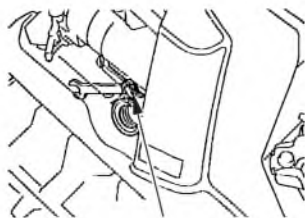

СЛИВНАЯ ПРОБКА

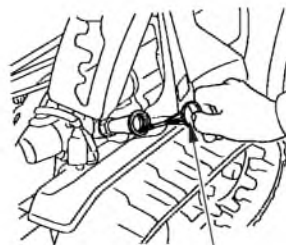

КРЫШКА МАСЛОЗАЛИВНОЙ ГОРЛОВИНЫ

### ПРЕДУПРЕЖДЕНИЕ:

**Если вы сольете масло сразу после остановки двигателя, его температура будет высокой, что может вызвать ожоги.**

3. Залейте новое масло до верхней отметки, указанной на щупе. (При проверке уровня масла не закручивайте масляный щуп - крышку заливной горловины.) (См. стр. 22)
4. После завершения заливки масла надежно заверните крышку.

После обращения с отработанным моторным маслом вымойте руки с мылом.

(Модификации  
ETS, HTS)

(Модификации  
ET, HT, EW, LW, HW, TC, TCS)



ВЕРХНИЙ  
ПРЕДЕЛ

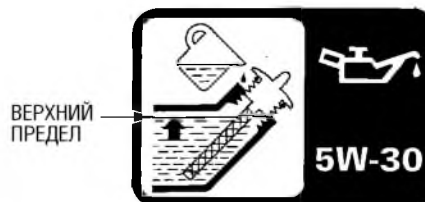

ВЕРХНИЙ  
ПРЕДЕЛ

---

**ПРИМЕЧАНИЕ:**

Убедительно просим вас помнить об охране окружающей среды, когда речь идет об утилизации отработанного моторного масла. Рекомендуем слить отработанное масло в емкость с плотно закрывающейся крышкой и сдать на местный пункт приема отработанных нефтепродуктов. Не выбрасывайте отработанное масло в мусоросборные контейнеры и не выливайте на землю.

**Свеча зажигания - очистка и регулировка**

Периодически необходимо производить чистку и регулировку искрового зазора свечи для обеспечения надежного зажигания.

ИНТЕРВАЛ ОЧИСТКИ СВЕЧИ ЗАЖИГАНИЯ: Ежегодно перед началом работы.

ПРОЦЕДУРА ОЧИСТКИ:

**⚠ ПРЕДОСТЕРЕЖЕНИЕ**

**Если двигатель был только что остановлен, глушитель будет очень горячим. Будьте осторожны, не дотрагивайтесь до горячего глушителя.**

Для обеспечения нормальной работы двигателя свечи зажигания должны быть свободны от отложений, и между электродами свечи должен быть установлен требуемый зазор.

1. Снимите наконечник свечи зажигания.
2. Счистите всю грязь вокруг свечи.
3. С помощью отвертки и ключа, имеющихся в комплекте инструмента, выверните свечу зажигания.
4. Осмотрите свечу зажигания. Замените свечу, если на электродах имеются следы износа или трещины и сколы на изоляторе. Если свеча может использоваться дальше, очистите электрод и изолятор проволочной щеткой.

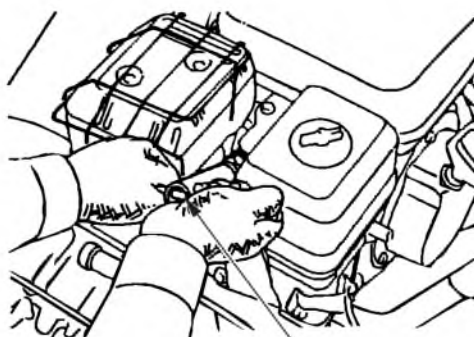

СВЕЧНОЙ КЛЮЧ

---

5. Измерьте с помощью плоского щупа зазор между электродами свечи зажигания. При необходимости отрегулируйте величину зазора, осторожно подгибая боковой электрод.

Рекомендуемый зазор:  
0,70 - 0,80 мм

РЕКОМЕНДОВАННАЯ СВЕЧА ЗАЖИГАНИЯ: BPR5ES (NGK)  
X22ESR-U (DENSO)



6. Убедитесь, что уплотнительная шайба свечи зажигания в хорошем состоянии, верните ее от руки во избежание перекоса.
7. После посадки свечи на уплотнительную шайбу затяните свечу с помощью ключа, предназначенного для свечей зажигания. Затяжка свечи должна обеспечить необходимое сжатие уплотнительной шайбы.

**ПРИМЕЧАНИЕ:**

При установке новой свечи зажигания необходимо повернуть ее еще на полоборота после посадки буртика свечи на уплотнительную шайбу, для того чтобы обеспечить требуемую затяжку и уплотнение. При установке старой свечи поверните ее от 1/8 до 1/4 оборота после посадки буртика свечи на уплотнительную шайбу.

**ПРЕДУПРЕЖДЕНИЕ:**

- **Используйте только рекомендованные свечи зажигания или полностью эквивалентные им по характеристикам и качеству. Если использовать свечи зажигания с неподходящим калильным числом, то это может привести к выходу двигателя из строя.**
- **Свечи зажигания должны быть затянуты требуемым моментом. Слабо затянутая свеча зажигания может перегреться и стать причиной повреждения двигателя.**

### Болт регулировки натяжения гусеницы (только для модификации на гусеничном ходу)

ИНТЕРВАЛ РЕГУЛИРОВКИ: Ежегодно перед началом работ.

Перед началом регулировки убедитесь, что гусеницы чистые и сухие. Натяжение гусеницы не может быть правильно отрегулировано, если она забита снегом, мусором или покрыта льдом.

На остановленной машине проверьте отклонение верхней ветви гусеницы под усилием 15 кг, приложенным к средней части.

При правильно произведенной регулировке отклонение должно быть в пределах: 25,0 - 35,0 мм

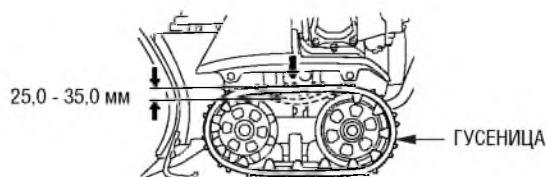

### Шины (только модификации на колесном ходу)

#### ПРЕДУПРЕЖДЕНИЕ:

Чрезмерное давление в шине может привести к ее преждевременному износу. Давление в шинах необходимо поддерживать в пределах, рекомендуемых производителем.

Проверьте давление в шинах при помощи манометра.

Давление в шинах: 80 - 100 кПа



#### Процедура регулировки:

1. Ослабьте контргайки на левом и правом натяжных болтах задних катков гусеницы и отрегулируйте натяжение обеих гусениц вращением регулировочных гаек.
2. После регулировки надежно затяните контргайки.

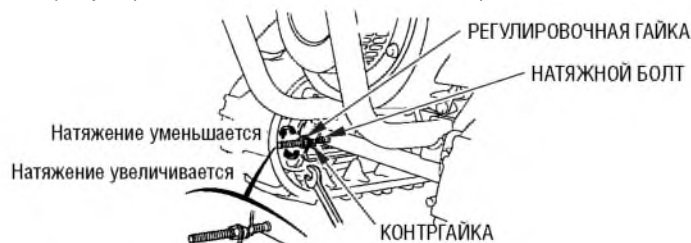

---

**Проверьте шнек, детали механизма отбрасывания снега, болты, гайки и прочие крепежные элементы:**

Каждый год перед началом эксплуатации проверьте указанные ниже элементы для обеспечения надежной и безопасной работы.

- Гайки болты и винты: Проверьте надежность затяжки.
- Элементы механизма отбрасывания снега: Проверьте состояние шнека и лопаток.
- Если вы обнаружили какую либо неисправность, обратитесь к официальному дилеру компании Honda.

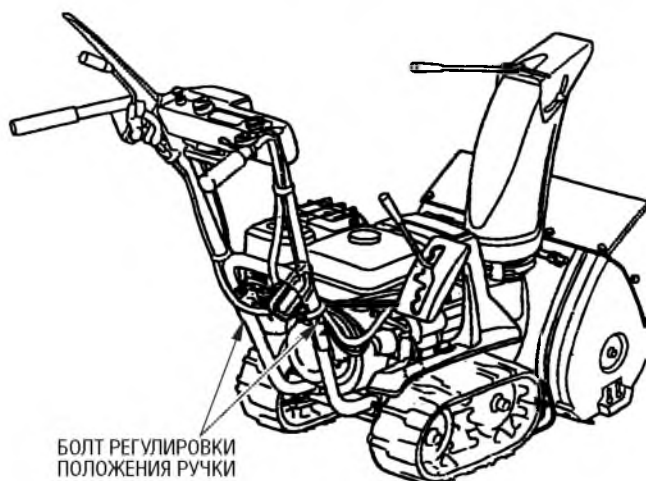
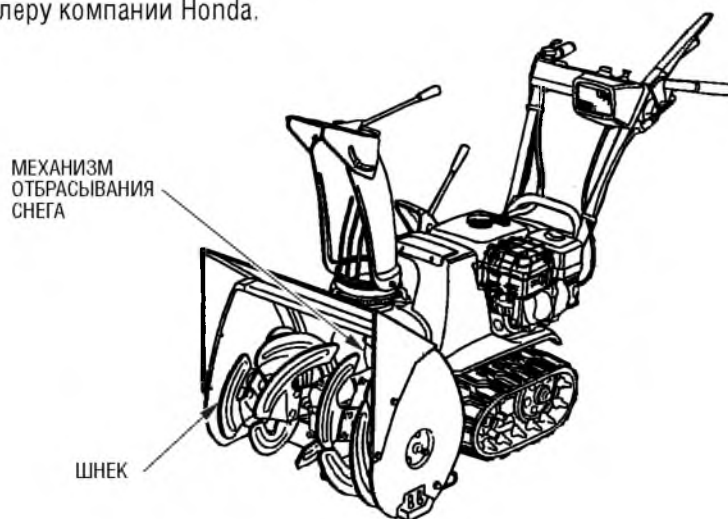

### Плавкий предохранитель (Модификации ETS, HTS)

В случае перегорания предохранителя замените его на аналогичный только после обнаружения причины возникновения неисправности. Если произвести замену предохранителя без устранения причины его перегорания, новый предохранитель может так же быстро перегореть.

#### **ПРЕДУПРЕЖДЕНИЕ:**

**Никогда не заменяйте предохранитель любым другим предметом, кроме предохранителя с аналогичными характеристиками. Применение других предметов, таких как проволока или алюминиевая фольга, может привести к возгоранию проводки или других элементов.**

#### **Замена предохранителя**

1. Снимите крышку аккумуляторной батареи.
2. Замените предохранитель, как указано на рисунке.

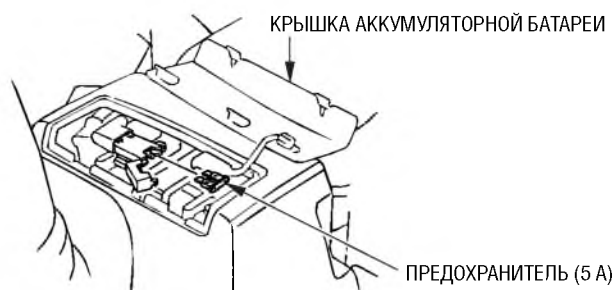

### Обслуживание аккумуляторной батареи (Модификации ETS, HTS)

Производите подзарядку аккумуляторной батареи каждые 6 месяцев, если она должна храниться продолжительный период времени после сезонной работы. Проверьте аккумуляторную батарею и произведите ее подзарядку перед началом эксплуатации снегоуборочника после длительного хранения.

По подбору подходящего зарядного устройства для аккумуляторных батарей проконсультируйтесь у официального дилера компании Honda.

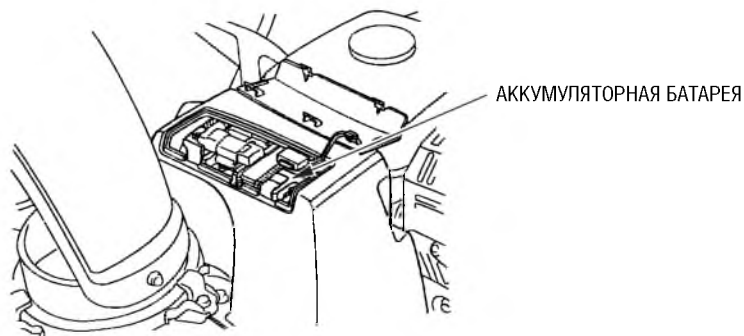



## 10. ХРАНЕНИЕ

Перед постановкой машины на длительное хранение:

1. Убедитесь, что в месте хранения отсутствует чрезмерная влажность и пыль.
2. Слейте топливо.

- **Бензин является легковоспламеняющимся веществом и при определенных условиях взрывоопасен. Запрещается курить, пользоваться открытым пламенем или вносить искрящие предметы в рабочую зону.**
- **Не производите слив топлива при горячей выхлопной системе.**

- a. Поверните клапан отсечки топлива в положение ВКЛЮЧЕНО.
- b. Ослабьте винт сливного крана карбюратора и слейте бензин в подходящую емкость. После завершения слива заверните сливной винт и поверните клапан отсечки топлива в положение ВЫКЛЮЧЕНО.

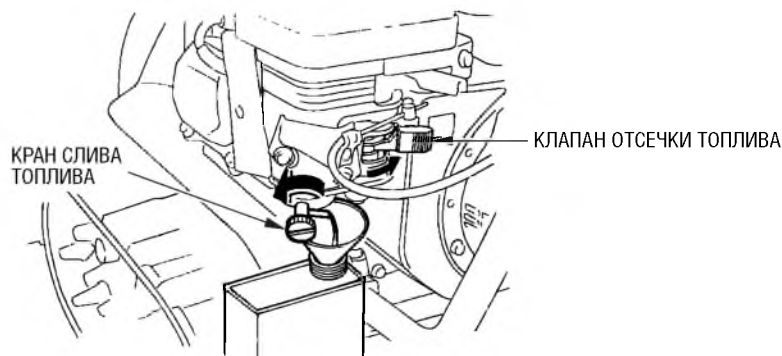

3. Очистите крышку топливного фильтра-отстойника.

- a. Поверните клапан отсечки топлива в положение ВЫКЛЮЧЕНО, снимите, слейте и очистите топливный фильтр-отстойник.
- b. Установите на место прокладку и фильтр, надежно затяните.

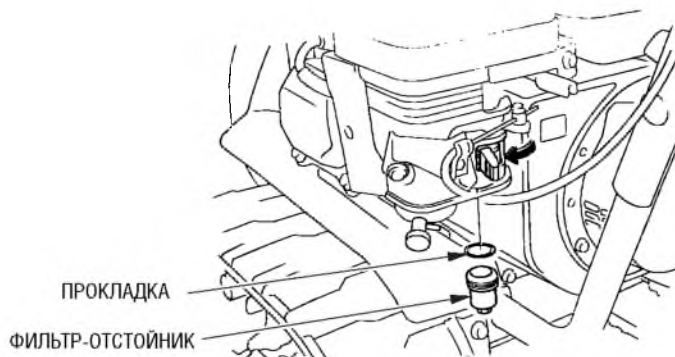

- 
4. Выверните свечу зажигания и налейте в цилиндр три столовых ложки чистого моторного масла. Потяните медленно рукоятку стартера два - три раза для распределения масла. Вверните свечу зажигания.

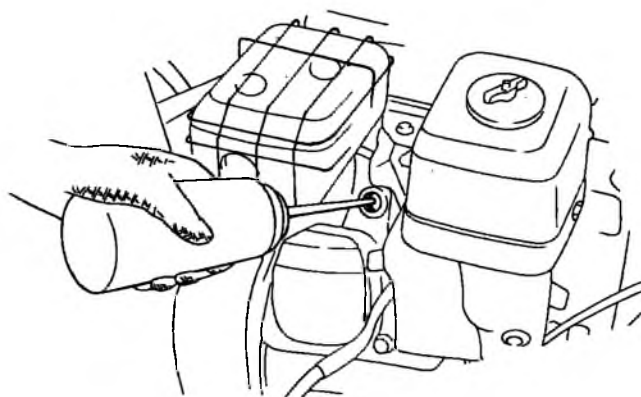

5. Потяните рукоятку стартера до ощущения сопротивления. На данной фазе клапаны закроются, что защитит двигатель от внутренней коррозии.

РУКОЯТКА СТАРТЕРА

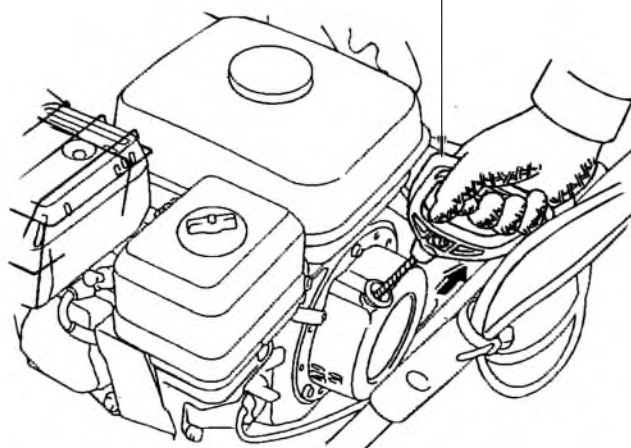

Нанесите масло на указанные ниже элементы для их смазки и защиты от коррозии.

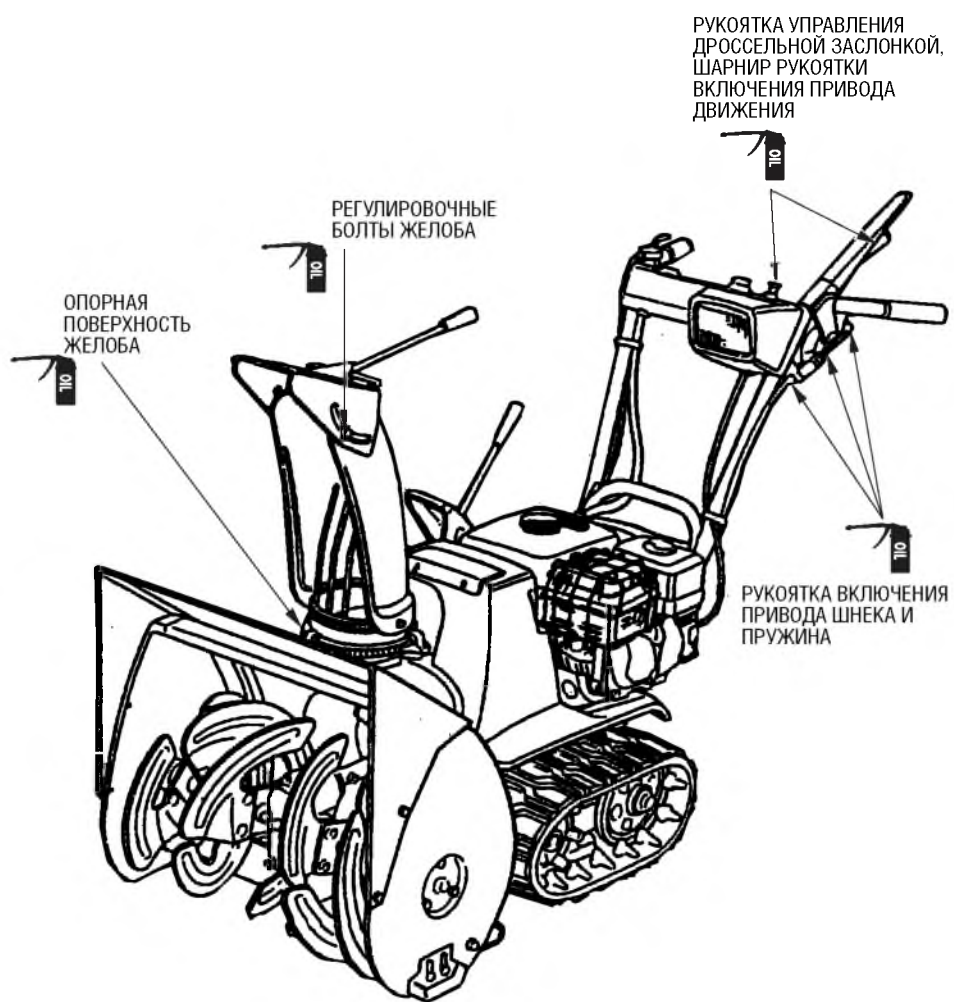

## 11. ПОИСК И УСТРАНЕНИЕ НЕИСПРАВНОСТЕЙ

Если двигатель не заводится:

1. Достаточно ли топлива?
2. Повернут ли клапан отсечки топлива в положение ВКЛЮЧЕНО?
3. Поступает ли топливо в карбюратор?  
Для проверки отверните винт сливного крана при включенном клапане отсечки топлива. Топливо должно течь свободно.

**Бензин является легковоспламеняющимся веществом. Пары бензина взрывоопасны. В случае пролива вытрите насухо брызги и подтеки топлива, прежде чем проверять свечу зажигания или производить запуск двигателя. Пролитое топливо или его пары могут воспламениться.**

4. Повернут ли выключатель зажигания в положение ВКЛЮЧЕНО?
5. Проверьте зазор свечи зажигания, а также наличие загрязнения, влаги.
  - а. Очистите свечу зажигания.
  - б. Установите старую свечу, если возможно ее повторное использование, или установите новую свечу зажигания.
6. Если двигатель не удастся запустить, доставьте снегоборочник к официальному дилеру компании Honda.

Если не работает шнек или механизм отбрасывания снега:

Проверьте запорный (предохранительный) болт, замените его при помощи рукоятки свечного ключа.

Зафиксируйте болт при помощи гайки.

Запасные запорные болты входят в комплект поставки снегоборочника.

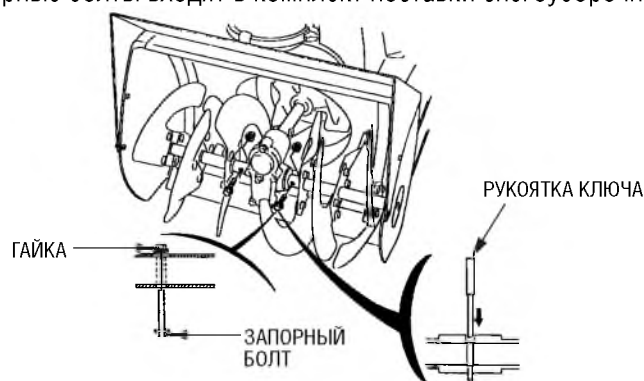

## 12. ТЕХНИЧЕСКИЕ ХАРАКТЕРИСТИКИ

Модель	HS621
Код описания силовой продукции	SZAL

### Двигатель:

Модель	Honda GX160K1
Максимальная мощность	3,6 кВт (4,9 л.с.)/4000 об/мин
Рабочий объем	163 см <sup>3</sup>
Диаметр поршня x Ход поршня	68 X 45 мм (2,7 X 1,8 дюйма)
Метод запуска	Ручной стартер, Ручной или электрический стартер
Система зажигания	Транзисторная
Емкость масляного картера	0,60 л
Заправочная емкость топливного бака	3,5 л
Свеча зажигания	BPR5ES (NGK),W16EPR-U (DENSO)

### Рама

Модификация	С гусеничным движителем				С колесным движителем
	TC	TCS	ET, HT	ETS, HTS	EW, LW, HW
Пункты					
*Габаритная длина	1,460 мм		1,500 мм		1400 мм
Габаритная ширина	550 мм				
Габаритная высота	1,125 мм				1,110 мм
*Сухой вес	66 кг	70 кг	68 кг	77 кг	67 кг
Ширина захвата	550 мм				
Высота захвата	420 мм		500 мм		
Дальность отбрасывания снега (в зависимости от типа снега)	Макс. 14 м				
Производительность	35 т/ч		37 т/ч		32 т/ч
Время непрерывной работы	3 ч				
Уровень шума (LPA), измеренный по EN31201 и EN31204					80 дБ
Уровень шума (LWA), измеренный по 2000/1 4/EC					100 дБ
Уровень вибрации, измеренный по EN 1033					9,5 м/с <sup>2</sup>

\*: Значения габаритной длины и сухого веса различны для различных модификаций машин.

**ПРИМЕЧАНИЕ:** Производитель может изменить данные характеристики без предварительного уведомления.

## По вопросам продаж и поддержки обращайтесь:

Архангельск (8182)63-90-72  
Астана +7(7172)727-132  
Белгород (4722)40-23-64  
Брянск (4832)59-03-52  
Владивосток (423)249-28-31  
Волгоград (844)278-03-48  
Вологда (8172)26-41-59  
Воронеж (473)204-51-73  
Екатеринбург (343)384-55-89  
Иваново (4932)77-34-06  
Ижевск (3412)26-03-58  
Казань (843)206-01-48

Калининград (4012)72-03-81  
Калуга (4842)92-23-67  
Кемерово (3842)65-04-62  
Киров (8332)68-02-04  
Краснодар (861)203-40-90  
Красноярск (391)204-63-61  
Курск (4712)77-13-04  
Липецк (4742)52-20-81  
Магнитогорск (3519)55-03-13  
Москва (495)268-04-70  
Мурманск (8152)59-64-93  
Набережные Челны (8552)20-53-41

Нижний Новгород (831)429-08-12  
Новокузнецк (3843)20-46-81  
Новосибирск (383)227-86-73  
Орел (4862)44-53-42  
Оренбург (3532)37-68-04  
Пенза (8412)22-31-16  
Пермь (342)205-81-47  
Ростов-на-Дону (863)308-18-15  
Рязань (4912)46-61-64  
Самара (846)206-03-16  
Санкт-Петербург (812)309-46-40  
Саратов (845)249-38-78

Смоленск (4812)29-41-54  
Сочи (862)225-72-31  
Ставрополь (8652)20-65-13  
Тверь (4822)63-31-35  
Томск (3822)98-41-53  
Тула (4872)74-02-29  
Тюмень (3452)66-21-18  
Ульяновск (8422)24-23-59  
Уфа (347)229-48-12  
Челябинск (351)202-03-61  
Череповец (8202)49-02-64  
Ярославль (4852)69-52-93